

CHEST FREEZER

Models

CF1150
CF2220
CF2200
CS3320
CF3300
CF4420
CF4400
RFC305F
RFC215D



USER MANUAL



Dear Customer,

Thank you for choosing products. Our goal is to ensure you to use this product manufactured in compliance with the sense of total quality, at our modern plant, in a meticulous working ambient and without harming the nature, in a most efficient way.

In order for the chest freezer you have purchased sustain its first day features for a long time and serve you in the most efficient manner, we recommend that you read the user manual carefully before using your chest freezer and keep the manual in perpetuity.

NOTE:

This User Manual has been prepared for a multitude of the models. Some features indicated in the Manual may not be available in your product. Such features are marked with an * Have the mounting and introduction of your product performed by an authorised service agent.

Our product is intended for household use only. They are not suitable for commercial use.

"READ THE INSTRUCTIONS BEFORE INSTALLING OR OPERATING THE APPLIANCE."

This product has been manufactured at the modern plants respectful to the environment without harming the nature.

"Complies with the WEEE Directive"



CONTENTS

PART 1

Safety Warnings..... 4

PART 2

Overview and Technical Specifications 8

Technical Table..... 9

PART 3

Mounting Your Chest Freezer 12

PART 4

Using Your Chest Freezer 13

Packaging the Food 16

Placing the Food 17

PART 5

Cleaning, Maintenance and Transportation of Your Chest Freezer 19

Things to Do on Vacations 22

PART 6

Things to Do Before Calling the Authorised Service 23

PART 7

Compliance With WEEE Regulation And Disposing of the Waste Product and Package Info..... 25



SAFETY WARNINGS

1.You freezer is set to 220-240 V 50 Hz urban mains electricity. Using different voltages may render your freezer unusable and cause fire.

2.Do not place your chest freezer anywhere directly exposed to the sunlight and around impact areas of heating sources such as stove, heater core, oven, furnace, radiant heater and infra-red heater. Otherwise, such cases may cause your freezer to experience performance decreases, get damaged and become inoperable.

3.For mounting, choose a dry location where the air circulation is not restricted.

4.Clean inside of the product before the first use.

5.Do not allow children to get in and play around the product.

6.If your chest freezer has a lid lock, keep your freezer locked and keep the keys in a safe place, out of the reach of children. Once the lifetime of your chest freezer is over, disable the lid lock before disposing. It is extremely important that the children do not stay inside the chest freezer. It can be dangerous to stay inside the chest freezer.

7.For your own safety, so as to avoid electric shock and risk of fire, your electric wiring must definitely



have a fuse system that is of a residual current device. We are not responsible for any malfunction or damages that may occur if the product is used on an electric network which has not been grounded.

8.Do not put explosive and flammable materials inside the chest freezer.

9.Do not use any other items to scrape frost than the frost-scraper apparatus provided with your product. Otherwise, by using sharp, pointed or metal-like object, you may damage the inner wall of the freezer. Besides, misuse of the product may result in gas leakage.

10.After you place your freezer on the dedicated area, keep it at least for 2 hours without moving before starting to use.

11.Your freezer has been designed for indoor use. Do not use it outdoors.

12.Installation, placement, maintenance and cleaning of the freezer must be performed as indicated in the manual. Your warranty will be void if your freezer gets damaged owing to the faulty use of the manual.

13.Since a strike of sharp, pointed object or the touch of an extremely hot material to vitreous part of the glass-lidded products may break the glasses, please pay great attention on this issue. (Glass lid

option varies depending on the model.)

14.Place your appliance on a flat floor that is not sloping so as to prevent it from sliding and falling down.

15.To take the necessary measurements for the foods inside of the product in case of any malfunction is totally under initiative of the consumer. Our company shall not be held responsible for the spoilage of the foods stemming from any malfunction or misuse.

16.Do not use the freezer with an extension cord or multi socket.

17.Never use pressurised water for cleaning. Pressurised water may cause damages in the live parts.

18.Keep the package materials of the appliance out of the reach of children. The package materials (nylon, styrofoam, etc.) may be a hazard risk for children.

19.The device must not be used by the physically, visually, aurally, mentally disabled and by children and persons who lack knowledge without being supervised by the ones who are responsible for their safety.

20.Open the lid of the freezer only when necessary. When it is not, make sure the lid is closed properly.



21.Unplug the product in case of any power interruption. Plug it after 20 minutes when you are sure that the electricity network has returned to normal.

22.Do not put any pets or wild animals inside the product and do not allow them to enter. These creatures may damage the electrical system of the product and cause fire.

23.Instead of filling your freezer at full capacity, to load the foods part by part and add more foods after the recent ones are frozen is a more healthy method. On the full capacity loadings made all at once, cooling operation of your freezer may not be adequate as sufficient cool air flow cannot be provided.

24.Do not contact the foods you have recently put inside the freezer with the ones that are frozen.



Attention!

- **This device contains flammable and explosive gas R600a or R290. The ventilation holes on the cover or body of the device must be kept on.**

Mechanical tools or any other set-ups must not be used to expedite the (defrosting) process other than the models recommended by the manufacturer.

- **No damage must be done to the cooling system.**

● **As long as they are not the items recommended by the manufacturer, no electrical appliance must be used inside the food storage compartment of the device.**

● **The installation and repair of the this device must be carried out only by service agents to reduce the danger of flammability.**

PART 2 OVERVIEW AND TECHNICAL SPECIFICATIONS

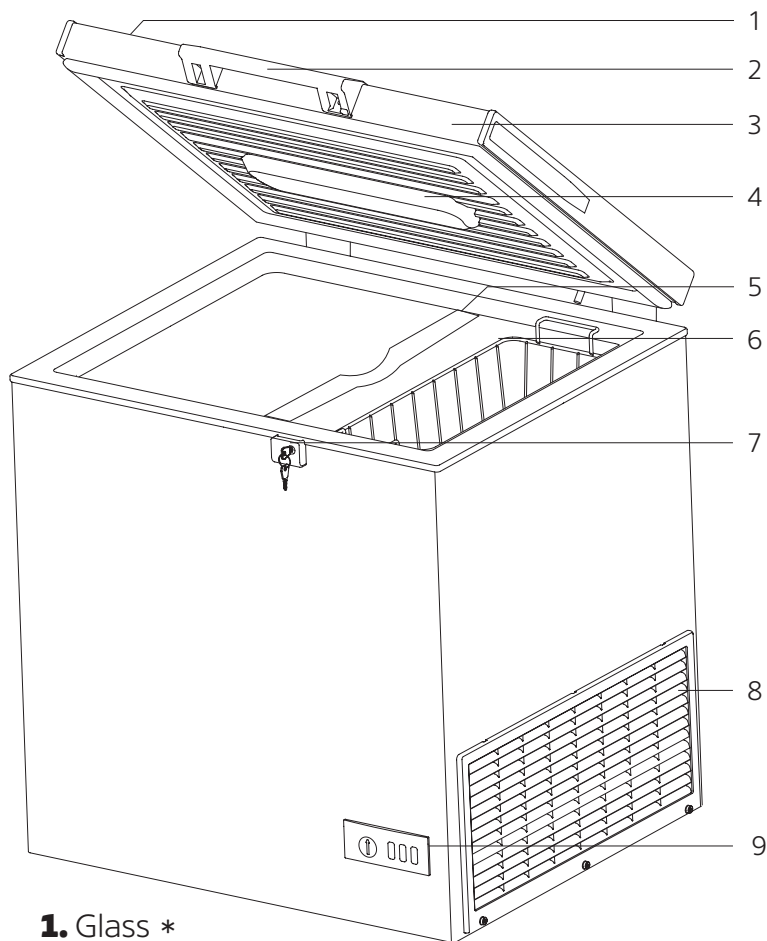





- 1.** Glass *
 - 2.** Door Handle *
 - 3.** Upper Lid
 - 4.** Illumination *
 - 5.** Separator *
 - 6.** Storage Basket *
 - 7.** Lock *
 - 8.** Comp. Blind
 - 9.** Control Panel *
- Optional *

TECHNICAL TABLE

Model	CF1150	CF2220	CF2200
Manufacture Category	Household type horizontal chest freezer	Household type horizontal chest freezer	Household type horizontal chest freezer
Refrigerant Gas	R600a	R600a	R600a
Total Gross Volume (l)	122	202	134
Total Net Volume (l)	120	195	138
Star Class			
Cooling System	Static	Static	Static
Temperature Increase Time (hour)	29	29	48
Freezing Capacity (kg/24 hour)	7	9	10
Climate Class	SN-T	SN-T	SN-T
Height (mm)	840	840	840
Width (mm)	575	765	765
Depth (mm)	620	743	743
Net Weight (kg)	32	36,5	43
Power Input (V/Hz)	220-240V/ 50Hz	220-240V/ 50Hz	220-240V/ 50Hz
Total Power (W)	100w	100w	100w

TECHNICAL TABLE

Model	RFC305F	RFC215D	CF4420	CF4400
Manufacture Category	Household type horizontal chest freezer	Household type horizontal chest freezer	Household type horizontal chest freezer	Household type horizontal chest freezer
Refrigerant Gas	R600a	R600a	R600a	R600a
Total Gross Volume (l)	305	220	407	301
Total Net Volume (l)	295	215	395	295
Star Class				
Cooling System	Static	Static	Static	Static
Temperature Increase Time (hour)	39	57	37	57
Freezing Capacity (kg/24 hour)	13	12	16	12
Climate Class	SN-T	SN-T	SN-T	SN-T
Height (mm)	840	840	840	840
Width (mm)	1041	1035	1316	1316
Depth (mm)	743	743	743	743
Net Weight (kg)	44,5	48	50,5	55
Power Input (V/Hz)	220-240V/50Hz	220-240V/50Hz	220-240V/50Hz	220-240V/50Hz
Total Power (W)	150w	100w	150w	100w

PART 3

MOUNTING YOUR CHEST FREEZER AND FIRST START-UP

1. Remove the plastic transportation stiffener elements which have been placed between the upper lid and the body.
2. It is compulsory to have an air circulation at the backside so as to get a satisfying efficiency from the freezer. You should leave at least 20cm space at the sides of your chest freezer.
3. After mounting the freezer, expect at least for 2 hours without moving before starting to use it. Then plug your device.



Line voltage and frequency must correspond to the values written on the label located on the backside of the product. If the line voltage is too lower or higher than the indicated values, supply the desired voltage by assuredly using a voltage regulator. You may consult a qualified electrician in regard to this issue. The fuse of the wall-socket where your device is plugged must be 16A maximum.

Climate Class Statement

Household type coolers and freezers have the climate classes as indicated below according to EN62552 standard.

Climate Class	Acceptable ambient temperature
Class T	+16° C and 43° C
Class ST	+16° C and 38° C
Class N	+16° C and 32° C
Class SN	+10° C and 32° C

* Being a member of SN-T climate class, chest freezers that you have purchased are designed to operate on average between 10° C and 43° C.

Operating your device out of the anticipated ambient temperature range may cause temperature decreases.

PART 4

USING YOUR CHEST FREEZER

Control Panel (Electronic)

When energised for the first time, the green, yellow and red lights of the product will be lit for 9 seconds. The green light on the control panel indicates that the electricity has reached to the freezer. And the red light indicates whether the ambient is at the desired temperature and other warnings. When the ambient temperature is over the predefined value, the red light is lit. When the temperature returns to normal the red will go off.

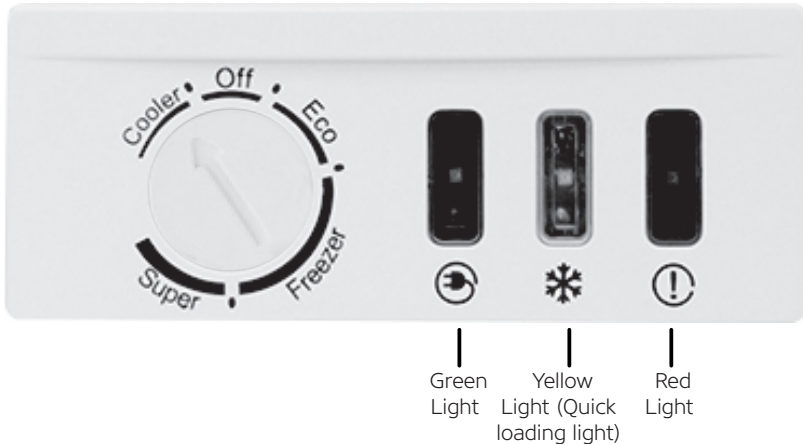

Setting the Thermostat

• **To use your product as cooler** Switch the thermostat to Cooler position (Figure 1). On the first switch (1 beep) is heard, in "Cooler" mode, the interior temperature will be between 3 ~ 6°C and the green light is lit.

• **To use your product as chest freezer:** You can switch the thermostat to the position between Eco mode and Freezer depending on the ambient temperature, the place where you use and according to frequently the upper lid is opened. (Figure 2)

• **To use the Super Freezer function of your product:** Switch the thermostat to Super position. While on Super position, the green and yellow lights are lit together. (Figure 3) After 26 hours it is automatically disabled and the yellow light goes off.

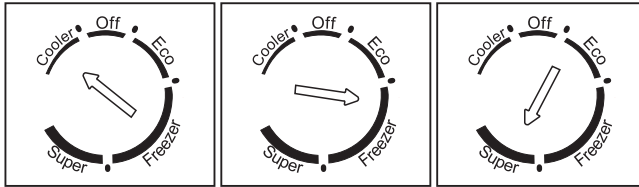

Figure 1

Figure 2

Figure 3

Off Position: When switched to this position, the cooling system of your product will stop. When you open the lid, only the interior illumination lights will keep on running.

Attention! When there are foods inside the freezer, do not switch the thermostat to "Off" position.

Temperature Values;

1. Cooler 3 ~ 6°C
2. Eco - 18°C
3. Freezer - 21 ~ -24°C

ALARM

a) Door Open Alarm

If the door is kept open for 1 minute, the red light starts flashing and an audio warning is given with the buzzer (2). If the door is not closed for 5 minutes audio warning keeps on buzzing in every 10 minutes. When the door is closed the illumination will fade off.

b) Overheating Alarm

1. If the temperature rises above +12°C or drops below -5°C the red light will be lit. The audio warning (3 beeps) will be heard for 30 seconds with the light. If the temperature drops below +10°C or rises above +0°C the alarm status will be disabled.

2. If the temperature rises above -10°C when the freezer is on the 3rd position or Super mode the red light will be lit. The audio warning (3 beeps) will be heard for 30 seconds with the light. If the temperature drops below -12°C the alarm status will be disabled.

Door Illumination Alarm

When the door is opened by approximately 35° the door interior illumination is enabled. As long as the door is open, the illumination will also be on. When the door is closed, it is disabled under 35° .

Control Panel (Mechanical)

Green Light: It indicates that your product is energised. As long as your appliance keeps on running the green light will be on.

Red Light: It indicates the interior temperature of your product is at critical levels. Whenever the interior temperature of your product is at a critical level, the red warning light will be on.

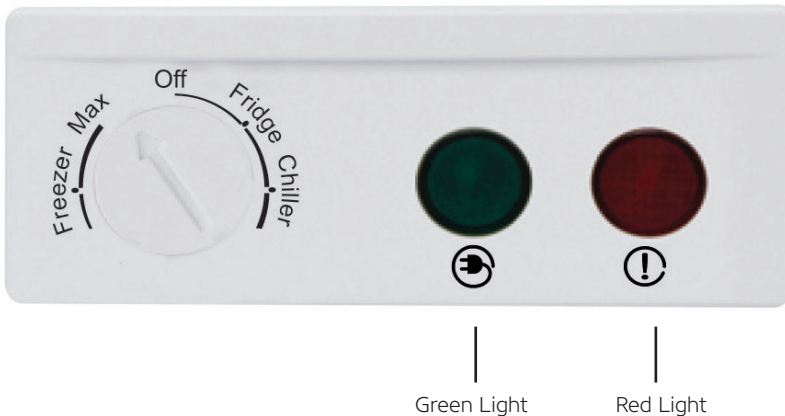

***Yellow Quick Freeze Button:** Used for quick freeze during initial start up or when placed a new product. Turn off after maximum 48 hours from pressing.

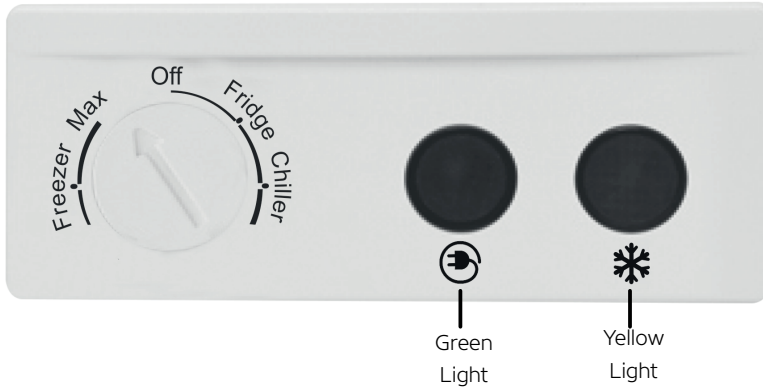

Setting the Thermostat

- **To use your product as a chest freezer:** Switch the thermostat arrow to Fridge position by rotating in the clockwise direction. In Fridge mode, the inner temperature will be between 3 ~ 6°C. And to keep the meat products, switch the thermostat arrow to Chiller position. On this position, the inner temperature will be between +1 ~ -1°C.

- **To use your product as chest freezer:** You can switch the thermostat to Freezer position depending on the ambient temperature, the place where you use and how often the upper lid is opened.

Attention! The red coloured temperature warning light will be lit till the desired cold temperature that you have set on your freezer is achieved and when the temperature is at the desired level, the light will go off. As long as the set interior temperature in your freezer is not achieved the red coloured temperature warning light will continuously be on. If the red coloured temperature light is lit for 24 hours, this may indicate a malfunction in your product.

USING YOUR CHEST FREEZER

Attention! Do not put hot foods, bottles as they may blow out and sparkling drinks inside your freezer.

1. Plug your freezer into a grounded wall-socket. The green coloured



power network warning light and red coloured temperature warning on the control panel light will be lit.

2. Set the thermostat knob to any position you wish.
3. When the light goes off you can load your foods to the freezer.
4. The red warning light will again be lit when the upper lid of your freezer is kept open for a long time or when you add new bunch of foods inside.
5. Set the knob to quick freezing position and switch the freezer on at least 24 hours before loading the fresh foods. Do not open the upper lid for 24 hours.

Attention! Do not open the upper lid not to cause heat loss in case of any long-term power interruptions.

PACKAGING THE FOOD

1. Place the foods in the package.
2. Evacuate the air inside by pressing down.
3. Shut the package tightly.
4. Check if there is any leakage around the package.
5. Write the content and date information down the package.

Remember to operate your chest freezer at least for twenty four (24) hours unloaded and on quick freezing position before loading the foods. Switch the thermostat arrow to SUPER position or to MAX position. Make the loading after 24 hours. Your electronic model will return to its normal operation period after a certain while. And on mechanical model, switch the thermostat arrow to FREEZER position after 24 hours. In this way your refrigerator will return to its normal operation period. Pack your foods up in a way that no leakage will emerge before placing inside your chest freezer. Otherwise the foods will lose their taste and become dry. Pack your foods with suitable packing materials such as aluminium foil, locker bag, plastic container and etc.

Pack the foods by separating them in portions according to your daily or meal-based needs.

The temperature of the foods must not be higher than the ambient



temperature. If it is too hot, then ensure them to lose the temperature in a convenient environment. Each package must be labelled (freezing time, content, etc.).

Unsuitable Packages

Wrapping paper, newspaper, cellophane, bin bags, shopping bags, glass or metal-lidded containers, metal container with cutting and piercing features, wooden palettes.

Pay attention for the fresh foods not to contact the older foods. When the hot foods contact the older frozen foods, this may cause melting. Therefore, take the older frozen foods to the side of the freezer or to the storage section.

PLACING THE FOOD

Purchase the frozen foods at the end of shopping and wrap them to sustain the temperature degrees.

If there is a significant increase in the temperature degree of the packaged frozen foods (e.g. if the power is interrupted or the lid is kept open for a long time) take the expiry date indicated on the package short.

Follow the instructions on the frozen food packages. If there is no remark made for the duration, do not keep it for more than 3 months.

Do not re-freeze the foods that have just thawed or partially melted and consume within 24 hours.

If you load the foods to the freezer without package, improperly, with the packages that lead liquid leakages, the liquid leaking from the foods can cause corrosion on the metal parts of your freezer, gas leakages on the pipes, yellowing, cracking, non-hygienic conditions, smell formation on the plastic sections and lead the micro-organisms to reproduce and accordingly threaten your health.

Attention! Load the foods that you wish to cool on Fridge position in a way that there will be spaces of 1.5 - 2cm by the side walls of the freezer. So the air circulation is ensured and the foods are kept homogeneously. If the foods contact the side walls of the freezer, then

cases like frosting, tarnishing, etc. may occur.

Freezing the cooked foods

- You can put the home-cooked or fried foods inside your chest freezer. However please do not put the foods that are not fully frozen such as egg, potato and macaroni inside the chest freezer. Add them to your frozen foods later.
- Some certain foods to be put inside the freezer should slightly be cooked and spiced if suitable.
- Place the foods that are eaten cold such as cake and milk puddings after they are cooked.
- You can also put the foods without cooking them after you prepare and separately pack them.

Defrosting the Frozen Foods

You can use one of the methods to defrost the foods you have taken out of the freezer depending on the type and purpose.

- 1.** At ambient temperature
- 2.** In microwave oven
- 3.** Hot air space / In electric oven without fan
- 4.** In refrigerator

NOTE: Your frozen foods may not be in the same consistency and integrity after being frozen. Never re-freeze the foods that you have defrosted.

SWITCHING THE PRODUCT OFF

- Take the frozen foods inside your product to anywhere you may like.
- Remove the product from the wall-socket.
- If you will not be using your product for a long time, perform the following steps; clean and dry the product. Otherwise, the humidity left on the walls of the product may cause frost deposit on inner surface.

WARNING: If the product will be stored in a closed environment



after switching off, do not cover it with plastic covers. Since plastic does not take the air, this may cause your product to smell and sweat. As a result of sweating there is a possibility of corrosion. In the cases where you do not store your product with its lid kept open, there may be smell formation inside.

PART 5

CLEANING, MAINTENANCE AND TRANSPORTATION OF YOUR CHEST FREEZER

DEFROST PROCESS

There may be frost deposit on the inner surface of your product in time due to the fact that the lid is opened and closed. If you do not frequently open the lid of the product and store the foods in closed packages, ice and frost deposit will form slowly. Such ice and frost decrease the efficiency of your product. When the ice thickness is over 2-3 mm, you must immediately carry out defrosting process.

Switch the chest freezer to super cooling (* option) position at least around 24 hours before starting defrosting process. In that way, your foods will be protected during the defrosting and cleaning processes (max. 1 hour). Take the foods inside the freezer to suitable cool area.

Perform the following processes respectively for defrosting operation.

- 1.** Unplug the product from the wall-socket.
- 2.** Empty your product.
- 3.** Open the door of your product and wait the ices for melting when the door is on open position. (Figure 1)
- 5.** Remove the drain plug by rotating. (Figure 2)
- 6.** Place the container exactly under the drain plug as long as you empty after it is full each time. (Figure 3)
- 7.** After the defrosting process is over, clean the inside of the product with a cotton, dry cloth.
- 8.** Mount the drain plug by rotating back.
- 9.** Plug your product into the wall-socket and ensure to operate it unloaded for at least three (3) hours on super cooling position.
- 10.** Place your foods into the chest freezer.

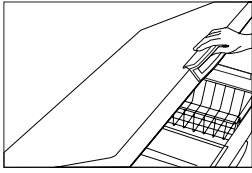

Figure 1

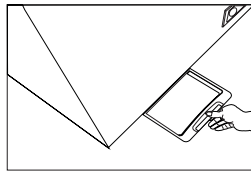

Figure 2

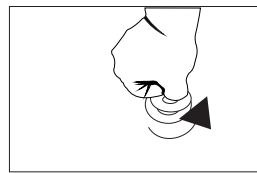

Figure 3

WARNING! Do not use any of the materials and metals that are not recommended by the manufacturer during defrosting. You may damage the refrigerant components. Do not use any other item to scrape frost than the frost-scraper apparatus provided with your product. Otherwise, if you use sharp, pointed or metal-like object, you may damage the inner wall of the freezer. Besides, misuse of the product may result in gas leakage. Never use water or any other liquid to remove the frost in your freezer and never clean it with steam cleaners. It may damage your freezer or cause electric shocks. Never use any of the heating sources (such as electrical heater, heater, etc.) to expedite the defrosting process on your freezer. Such heaters may damage the plastic sections of the freezer. Take a good care while placing frozen, boned foods or hard covered materials which are suitable for use into the product so that these elements do not damage the interior.

MAINTENANCE AND CLEANING

- Perform maintenance and cleaning at least once a year to get a good efficiency from your chest freezer.
 - Before cleaning, remove the power cord of the freezer from the wall-socket.
 - Make sure that your wear protective gloves during the maintenance and cleaning. This will protect you against injuries.
 - Never use domestic cleaning products and abrasive, scratching materials as cleaning agents. Never use pressurised or flowing water for washing.
 - Never wash inner and outer surfaces of your product. It may damage your freezer or cause electric shocks.

MAINTENANCE

This product does not require periodical maintenance.

Interior Cleaning

- Take the frozen foods in your product to another freezer or a suitable and cool place where can keep the temperature.
- Expect the inner sides of your product to get by the ambient temperature before the interior cleaning.
- Make sure that your wear protective gloves during the maintenance and cleaning. This will protect you against injuries.
- Take the accessory parts out.
- Perform the cleaning process with a soft cotton cloth and lukewarm soap water.
- Dry with a dry cotton clothe. The areas not dried may tarnish in time.
- Make sure that no moist and damp area is left on the inner surfaces after cleaning.

You may load your foods back to the product after 3 hours when you start it up in accordance with the operation method indicated in this manual.

Exterior Cleaning

Clean with a cotton cloth and lukewarm water. Disallow the cleaning water to intrude in the front control panel and illumination sections. Clean the door gasket only with clear soap water.

Attention! Never use the cleaning agents sold in the market, scratching detergents and chemicals such as acid and hydrochloric acid.

Attention! Since the hot ambient air is taken inside when the lid of the product is opened and the volume of the taken hot air shrinks when the lids is closed, vacuum will generate inside the freezer. If you



attempt to open the lid again in a very brief time you will have difficulty in it. The issue which is quite normal will be eliminated after you wait for 10 mins.

THINGS TO DO ON VACATIONS

Assume that you will go on vacation for a short time;

Leave your chest freezer keeping on operating.

Assume that you will go on vacation for a long time;

- If you would like switch the freezer off, consume the stored foods and empty it.
- After switching it to off position, remove the power cord from the wall-socket.
- Clean and dry the inner walls properly after completing the defrosting process.
- Leave the upper lid open so as to prevent your chest freezer from smelling mouldy.

For transportation;

- 1.** Unplug the power cord.
- 2.** Defrost.
- 3.** Clean the inner walls and the floor with a moist cloth.
- 4.** Place the plastic transportation stiffener elements between the upper lid and the body.
- 5.** Carry on the normal use position.

PART 6

THINGS TO DO BEFORE CALLING THE AUTHORISED SERVICE

If the red temperature warning light is lit continuously (it means the inner temperature is too high.):

- Check whether the lid is closed properly,
- Check whether your chest freezer is in the vicinity of any heating source,
- Check whether there is a thick frost layer on the inner wall,
- Check whether the ventilation grid is clear.

If the compressor is running on continuously;

- Check whether the ambient temperature is over +43°C,
- Check whether the lid is opened quite frequently,
- Check whether thermostat knob is set to a cooler position more than adequate,
- Check whether any cleaning is required for the gridded sections located behind and on the sides of the freezer due to the air flow inadequacy.

If the power network warning light goes off and the freezer does not operate;

- Check whether there is any power interruption,
- Check whether the power cord is plugged into the wall socket,
- Check whether the fuse in the house has blown,
- Check whether there is any rupture on the power cord.
- If the power network light is not lit but the freeze is operating; the light needs to be changed. Ask for assistance from the authorised service about the issue.

If the Chest Freezer is operating tumultuously;

- Check whether the freezer contacts with the walls or any other furniture that can cause vibration.
- Ensure that the legs of the freezer are exactly stepping on the floor.



If the Chest Freezer is producing odour;

- Store the foods that may produce odour in the closed containers.
- Clean inside of your freezer.

Things to do in case of power interruption

At first, learn how long the interruption will last. If it will not last longer than 12 hours, then you can leave the foods in the chest freezer. Within that period, never open the upper lid. If the interruption lasts more than 12 hours and some parts of the foods have begun being defrosted you have to utilise the foods within 24 hours (for re-freezing after cooking).

What is condensation?

It is normal for your chest freezer to generate damp deposits within scope of some environmental conditions if it has been placed on humid or unventilated (such as cellar, garage) ambient (where the humidity rate is high). The condensation can be seen in the form of water drips in the ambient where the where the humidity rate is high.

Operation of chest freeze will not be affected by that. The only thing you should in such a case is to clean the water drips with a soft cloth.

Call the Authorised Service if your chest freezer does not operate despite that you have followed up the instructions indicated in the user manual and the checking you have conducted.

Keep the lid of your chest freezer closed till the service technician is present.

COMPLIANCE WITH WEEE REGULATION AND DISPOSING OF THE WASTE PRODUCT



1. This product does not contain harmful and forbidden materials described in the "Regulation on the Control of the Waste Electrical and Electronic Equipment" issued by T.R. Ministry of Environment and Urbanization. Complies with the WEEE Directive.

2. This product has been manufactured with high quality parts and materials which are reusable and suitable for recycling. Therefore, do not dispose the product with normal domestic waste at the end of its service life. Take it to a collection point for the recycling of electrical and electronic equipment. Check with the local authority in your area for these points. Help protect the environment and natural resources by recycling used products. For children's safety, cut the power cable and render the locking mechanism inoperative so that it will be non-functional before disposing of the product.

PACKAGE INFORMATION

Packaging materials of the product are manufactured from recyclable materials in accordance with our National Environment Regulations. Do not dispose of the packaging materials together with the domestic or other wastes. Take them to the packaging material collection points designated by the local authorities.

Follow up the instructions indicated in the user manual.
If your chest freezer does not operate normally despite the checking you have conducted.
Call the Authorised Service.

TRUHLICOVÁ MRAZNIČKA

Modely

CF1150
CF2220
CF2200
CS3320
CF3300
CF4420
CF4400
RFC305F
RFC215D



UŽÍVATEĽSKÁ PRÍRUČKA

Vážení zákazníci,

Ďakujeme Vám, že ste si vybrali náš výrobok. Naším cieľom je zabezpečiť, aby ste tento produkt vyrobený v súlade so zmyslom pre celkovú kvalitu, v našom modernom závode, v precíznom pracovnom prostredí a bez poškodzovania prírody používali čo najefektívnejšie.

Aby si truhlicová mraznička, ktorú ste si zakúpili, zachovala svoje funkcie od prvého dňa po dlhú dobu a slúžila vám čo najefektívnejšie, odporúčame vám pred použitím vašej mrazničky pozorne si prečítať používateľskú príručku a dlhodobo si ju uschovať.

POZNÁMKA:

Táto používateľská príručka bola vyhotovená pre viaceré modely. Niektoré funkcie uvedené v príručke nemusia byť vo vašom produkte k dispozícii. Takéto funkcie sú označené * Poskladanie a uvedenie vášho produktu do chodu nechajte vykonať autorizovaným servisným zástupcom.

Náš výrobok je určený len na použitie v domácnosti. Nie sú vhodné na komerčné využitie.

"PRED INŠTALÁCIOU ALEBO POUŽÍVANÍM TOHTO SPOTREBIČA SI
PREČÍTAJTE NÁVOD NA POUŽITIE."

Tento produkt bol vyrobený v moderných závodoch rešpektujúcich životné prostredie bez poškodzovania prírody.

"Je tiež v súlade so smernicou WEEE"

OBSAH

ČASŤ 1

Bezpečnostné upozornenia 4

ČASŤ 2

Prehľad a technické špecifikácie 8

Tabuľka technických údajov 9

ČASŤ 3

Montáž vašej truhlicovej mrazničky 12

ČASŤ 4

Používanie truhlicovej mrazničky 13

Balenie potravín 16

Umiestnenie potravín 17

ČASŤ 5

Čistenie, údržba a preprava vašej mrazničky 19

Úkony počas dovolenky 22

ČASŤ 6

Čo robiť pred volaním autorizovaného servisu 23

ČASŤ 7

Súlad s predpismi WEEE a informácie o likvidácii
odpadového produktu a jeho obalu 25

BEZPEČNOSTNÉ UPOZORNENIA

1. Vaša mraznička je nastavená na mestskú elektrickú sieť 220-240 V 50 Hz. Použitie iného napätia môže spôsobiť, že vaša mraznička sa stane nepoužiteľnou a môže dôjsť k požiaru.

2. Neumiestňujte truhlicovú mrazničku na miesta, ktoré sú priamo vystavené slnečnému žiareniu a do blízkosti oblastí dopadu zdrojov vykurovania, ako sú sporák, vykurovacie jadro, rúra, pec, sálavý ohrievač a infražiarič. V opačnom prípade to môže spôsobiť zníženie výkonu, poškodenie a nefunkčnosť vašej mrazničky.

3. Pre inštaláciu zvolte suché miesto, kde nie je obmedzená cirkulácia vzduchu.

4. Pred prvým použitím vyčistite vnútro výrobku.

5. Nedovoľte deťom vstupovať do blízkosti a hrať sa okolo produktu.

6. Ak má vaša mraznička zámok veka, nechajte mrazničku uzamknutú a kľúče uschovajte na bezpečnom mieste, mimo dosahu detí. Po uplynutí životnosti vašej mrazničky, pred likvidáciou deaktivujte zámok veka. Je mimoriadne dôležité, aby sa deti nezdržiavali v truhlicovej mrazničke. Zostať v truhlicovej mrazničke môže byť nebezpečné.

7. Pre vašu vlastnú bezpečnosť, aby ste predišli úrazu elektrickým prúdom a nebezpečenstvu požiaru, vaše elektrické vedenie musí mať v každom prípade poistkový systém, ktorý obsahuje prúdový chránič. Nezodpovedáme za žiadnu poruchu alebo škody, ktoré sa môžu vyskytnúť pri používaní výrobku v neuzemnenej elektrickej sieti.

8. Do truhlicovej mrazničky nevkladajte výbušné a horľavé materiály.

9. Na zoškrabovanie námrazy nepoužívajte žiadne iné predmety ako škrabku na námrazu dodanú s výrobkom. V opačnom prípade môžete použitím ostrých, špicatých alebo kovových predmetov poškodiť vnútornú stenu mrazničky. Okrem toho môže nesprávne použitie produktu viesť k úniku plynu.

10. Po umiestnení mrazničky na vyhradené miesto ju pred použitím nechajte aspoň 2 hodiny bez pohybu.

11. Vaša mraznička bola navrhnutá na vnútorné použitie. Nepoužívajte ju vonku.

12. Inštaláciu, umiestnenie, údržbu a čistenie mrazničky je potrebné vykonávať podľa pokynov uvedených v návode. Ak sa vaša mraznička poškodí v dôsledku nesprávneho použitia podľa návodu, vaša záruka stráca platnosť.

13. Keďže náraz ostrého, špicatého predmetu alebo

dotyk extrémne horúceho materiálu na sklovitú časť výrobkov so skleneným viečkom môže rozbiť sklo, venujte, prosím, tomuto problému veľkú pozornosť. (Možnosť skleneného veka sa líši v závislosti od modelu.)

14. Umiestnite spotrebič na rovnú podlahu, ktorá nie je naklonená, aby sa zabránilo jeho skĺznutiu a pádu.

15. Uskutočnenie potrebných meraní pre potraviny vo vnútri výrobku v prípade akejkolvek poruchy je výlučne na iniciatívu spotrebiteľa. Naša spoločnosť nezodpovedá za skazu potravín spôsobenú poruchou alebo nesprávnym použitím.

16. Nepoužívajte mrazničku s predlžovacím káblom alebo viacnásobnou zásuvkou.

17. Na čistenie nikdy nepoužívajte tlakovú vodu. Tlaková voda môže spôsobiť poškodenie živých častí.

18. Obalový materiál spotrebiča uchovávajte mimo dosahu detí. Obalový materiál (nylon, polystyrén atď.) môže predstavovať nebezpečenstvo pre deti.

19. Zariadenie nesmú používať telesne, zrakovo, sluchovo, mentálne postihnuté osoby a deti a osoby bez vedomostí bez dozoru osôb zodpovedných za ich bezpečnosť.

20. Otvárajte veko mrazničky iba v prípade potreby. Ak nie je, skontrolujte, či je veko správne zatvorené.



21. V prípade akéhokoľvek prerušenia napájania, vytiahnite produkt zo zástrčky. Zapojte ho po 20 minútach, keď ste si istí, že sa elektrická sieť vrátila do normálu.

22. Do výrobku nevkladajte žiadne domáce zvieratá ani voľne žijúce zvieratá a nedovoľte im do výrobku vstúpiť. Tieto živočíchy môžu poškodiť elektrický systém produktu a spôsobiť požiar.

23. Namiesto naplnenia mrazničky na plnú kapacitu je lepším spôsobom nakladanie potravín po častiach a pridávanie ďalších potravín po zmrazení nedávnych potravín. Pri jaj naplnení naraz, chladiaca prevádzka vašej mrazničky nemusí byť dostatočná, pretože nie je možné zabezpečiť dostatočný prietok chladného vzduchu.

24. Potraviny, ktoré ste nedávno vložili do mrazničky, nesmú prísť do styku s tými, ktoré sú už zmrazené.



Upozornenie!

• Toto zariadenie obsahuje horľavý a výbušný plyn R600a alebo R290. Vetracie otvory na kryte alebo tele zariadenia musia zostať voľné.

Na urýchlenie procesu (rozmrazovania) sa nesmú používať iné mechanické nástroje alebo iné nastavenia ako modely odporúčané výrobcom.

• Nepoškodzuje chladiaci systém.

• Pokiaľ to nie sú položky odporúčané výrobcom, vo vnútri priehradky na potraviny sa nesmie používať žiadny elektrický spotrebič.

• Inštaláciu a opravu tohto zariadenia smie vykonávať len servisný technik, pre zníženie nebezpečenstva vznietenia.

ČASŤ 2

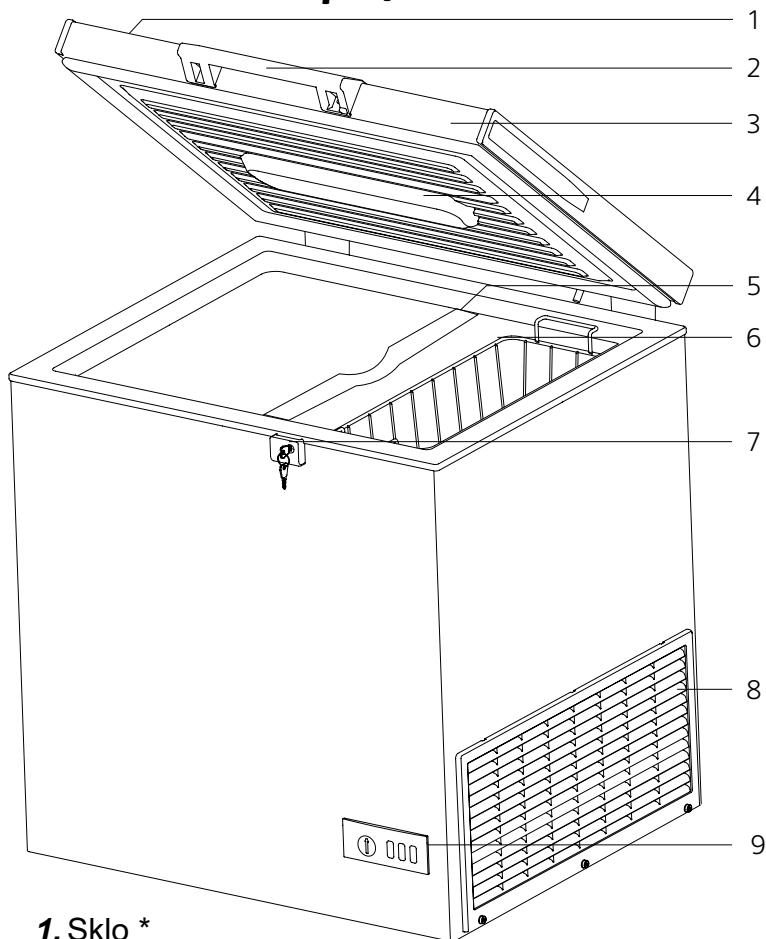

Prehľad a technické špecifikácie







1. Sklo *
2. Madlo dvierok *
3. Horné veko
4. Osvetlenie *
5. Priečka *
6. Úložný kôš *
7. Zámok *
8. Vetracia mriežka
9. Ovládací panel*

Voliteľné *

TABUĽKA TECHNICKÝCH ÚDAJOV

Model	CF1150	CF2220	CF2200
Kategória výroby	Horizontálna truhlicová mraznička pre domácnosť	Horizontálna truhlicová mraznička pre domácnosť	Horizontálna truhlicová mraznička pre domácnosť
Chladiaci plyn	R600a	R600a	R600a
Celkový hrubý objem (L)	122	202	134
Celkový čistý objem (l)	120	195	138
Trieda hviezdíček			
CHLADIACI SYSTÉM	Statický	Statický	Statický
Zvýšenie teploty Čas (hodina)	29	29	48
Mraziaca kapacita (kg/24 hodín)	7	9	10
Klimatická trieda	SN-T	SN-T	SN-T
Výška (mm)	840	840	840
Šírka (mm)	575	765	765
Hĺbka (mm)	620	743	743
Čistá hmotnosť (kg)	32	36,5	43
Príkion (V/Hz)	220-240V/ 50Hz	220-240V/ 50Hz	220-240V/ 50Hz
Celkový výkon (W)	100w	100w	100w

TABUĽKA TECHNICKÝCH ÚDAJOV

Model	RFC305F	RFC215D	CF4420	CF4400
Kategória výroby	Horizontálna truhlicová mraznička pre domácnosť	Horizontálna truhlicová mraznička pre domácnosť	Horizontálna truhlicová mraznička pre domácnosť	Horizontálna truhlicová mraznička pre domácnosť
Chladiaci plyn	R600a	R600a	R600a	R600a
Celkový hrubý objem (L)	305	220	407	301
Celkový čistý objem (l)	295	215	395	295
Trieda hviezdíček				
CHLADIACI SYSTÉM	Statický	Statický	Statický	Statický
Zvýšenie teploty Čas (hodina)	39	57	37	57
Mraziaca kapacita (kg/24 hodín)	13	12	16	12
Klimatická trieda	SN-T	SN-T	SN-T	SN-T
Výška (mm)	840	840	840	840
Šírka (mm)	1041	1035	1316	1316
Hĺbka (mm)	743	743	743	743
Čistá hmotnosť (kg)	44,5	48	50,5	55
Príkion (V/Hz)	220-240V/ 50Hz	220-240V/ 50Hz	220-240V/ 50Hz	220-240V/ 50Hz
Celkový výkon (W)	150w	100w	150w	100w

ČASŤ 3

INŠTALOVANIE TRUHLICOVEJ MRAZNIČKY A PRVÉ SPUSTENIE

1. Odstráňte plastové prepravné výstužné prvky, ktoré boli umiestnené medzi horným vekom a telom.

2. Je nutné zabezpečiť cirkuláciu vzduchu na zadnej strane, aby sa dosiahla uspokojivá účinnosť mrazničky. Po stranách truhlicovej mrazničky by ste mali nechať aspoň 20 cm miesta.

3. Po nainštalovaní mrazničky pred jej použitím počítajte aspoň 2 hodiny bez pohybu. Potom zapojte svoje zariadenie do elektrickej siete.



Sieťové napätie a frekvencia musia zodpovedať hodnotám uvedeným na štítku umiestnenom na zadnej strane produktu. Ak je sieťové napätie príliš nízke alebo vysoké ako sú uvedené hodnoty, v každom prípade napájajte požadované napätie pomocou regulátora napätia. V súvislosti s týmto problémom sa môžete poradiť s kvalifikovaným elektrikárom. Poistka nástennej zásuvky, do ktorej je pripojené vaše zariadenie, musí byť maximálne 16A.

Vyhlasenie o klimatickej triede

Chladničky a mrazničky pre domácnosť majú nižšie uvedené klimatické triedy podľa normy EN62552.

Klimatická trieda	Prijateľná teplota okolia
Trieda T	+16° C a 43° C
Trieda ST	+16° C a 38° C
Trieda N	+16° C a 32° C
Trieda SN	+10° C a 32° C

* Ako člen klimatickej triedy SN-T sú truhlicové mrazničky, ktoré ste si zakúpili, navrhnuté tak, aby fungovali v priemere medzi 10 °C a 43 °C.

Prevádzka vášho zariadenia mimo predpokladaného rozsahu okolitej teploty môže spôsobiť zníženie teploty.

ČASŤ 4

POUŽÍVANIE TRUHLICOVEJ MRAZNIČKY

Ovládací panel (elektronický)

Pri prvom zapnutí sa na 9 sekúnd rozsvieti zelené, žlté a červené svetlo produktu. Zelené svetlo na ovládacom paneli signalizuje, že mraznička je pod elektrickým prúdom. A červené svetlo indikuje, či má okolitá teplota požadovanú teplotu a ďalšie upozornenia. Keď teplota okolia prekročí preddefinovanú hodnotu, rozsvieti sa červené svetlo. Keď sa teplota vráti do normálu, červené svetlo zhasne.



Nastavenie termostatu

• **Ak chcete výrobok použiť ako chladničku**, prepnite termostat do polohy Chladič (obrázok 1). Pri prvom spínači (1 pípnutie) je počuť, v režime „Chladič“ bude vnútorná teplota medzi 3 ~ 6 °C a rozsvieti sa zelené svetlo.

• **Použitie vášho produktu ako truhlicovej mrazničky**: Termostat môžete prepnúť do polohy medzi režimom Eco a Mrazničkou v závislosti od okolitej teploty, miesta, kde ju používate, a podľa častosti otvárania horného veka. (Obrázok č. 2)

• **Pre použitie funkcie Super Freezer vášho produktu:** Prepnete termostat do polohy Super. V polohe Super svieti zelené a žlté svetlo súčasne. (Obrázok 3) Po 26 hodinách sa automaticky vypne a žlté svetlo zhasne.

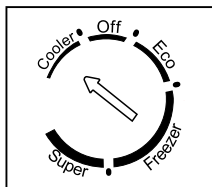

Obrázok č. 1

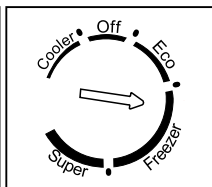

Obrázok č. 2

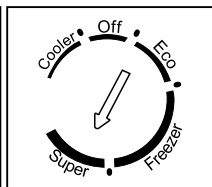

Obrázok č. 3

Vypnutá poloha: Po prepnutí do tejto polohy sa chladiaci systém vášho produktu zastaví. Keď otvoríte veko, rozsvieti sa iba vnútorné osvetlenie.

Upozornenie! Keď sú v mrazničke potraviny, neprepínajte termostat do polohy „Vypnuté“.

Hodnoty teploty;

1. Chladič 3 ~ 6°C
2. Eco - 18°C
3. Mraznička - 21 ~ -24°C

ALARM

a) Alarm otvorených dverí

Ak dvierka zostanú otvorené 1 minútu, začne blikať červené svetlo a ozve sa zvukové varovanie pomocou bzučiaka (2). Ak sa dvierka nezatvoria po dobu 5 minút, každých 10 minút zaznie zvukový signál. Po zatvorení dvierok osvetlenie zhasne.

b) Alarm prehriatia

1. Ak teplota stúpne nad +12°C alebo klesne pod -5°C, rozsvieti sa červené svetlo. Zvukové varovanie (3 pípnutia) bude počuť 30 sekúnd spolu so svetlom. Ak teplota klesne pod +10°C alebo stúpne nad +0°C,

stav alarmu sa deaktivuje.

2. Ak teplota stúpne nad -10°C , keď je mraznička v 3. pozícii alebo v režime Super, rozsvieti sa červené svetlo. Zvukové varovanie (3 pípnutia) bude počuť 30 sekúnd spolu so svetlom. Ak teplota klesne pod -12°C , alarm sa vypne.

Alarm osvetlenia dverí

Pri otvorení dverok o približne 35° sa aktivuje vnútorné osvetlenie dverok. Pokiaľ sú dvierka otvorené, bude svietiť aj osvetlenie. Keď sú dvierka zatvorené, deaktivujú sa pod 35° .

Ovládací panel (mechanický)

Zelené svetlo: Znamená to, že váš produkt je pod napätím. Pokiaľ bude váš spotrebič v prevádzke, bude svietiť zelené svetlo.

Červené svetlo: Indikuje, že vnútorná teplota vášho produktu je na kritických úrovniach. Vždy, keď je vnútorná teplota vášho produktu na kritickej úrovni, rozsvieti sa červená výstražná kontrolka.



Zelené svetlo

Červené svetlo

***Žlté Tlačidlo rýchleho zmrazenia:** Používa sa na rýchle zmrazenie pri prvom spustení alebo pri umiestnení nového produktu. Vypnite maximálne po 48 hodinách od stlačenia.

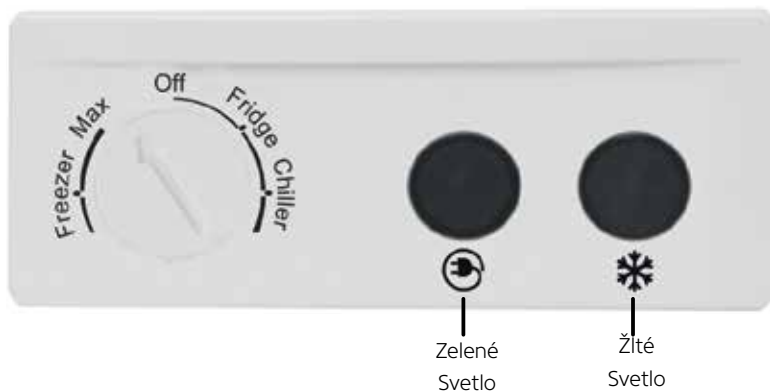

Nastavenie termostatu

• **Ak chcete výrobok používať ako truhlicovú mrazničku:** Prepnite šípku termostatu do polohy Chladnička otáčaním v smere hodinových ručičiek. V režime chladničky bude vnútorná teplota medzi 3 ~ 6 °C. Pre uskladnenie mäsových výrobkov, prepnite šípku termostatu do polohy Chladič. V tejto polohe bude vnútorná teplota medzi +1 ~ -1 °C.

• **Používanie vášho produktu ako truhlicovej mrazničky:** Termostat môžete prepnúť do polohy Mraznička v závislosti od okolitej teploty, miesta, kde ju používate a ako často sa otvára horné veko.

Upozornenie! Červená výstražná kontrolka teploty bude svietiť, kým sa nedosiahne požadovaná studená teplota, ktorú ste nastavili na vašej mrazničke, a keď teplota dosiahne požadovanú úroveň, kontrolka zhasne. Pokiaľ sa nedosiahne nastavená vnútorná teplota vo vašej mrazničke, červená kontrolka teploty bude nepretržite svietiť. Ak červená kontrolka teploty svieti 24 hodín, môže to znamenať poruchu vášho produktu.

POUŽÍVANIE TRUHLICOVEJ MRAZNIČKY

Upozornenie! Do mrazničky nevkladajte horúce potraviny, fľaše, a šumivé nápoje, pretože môžu vybuchnúť.

1. Zapojte mrazničku do uzemnenej nástennej zásuvky. Na kontrolnom

paneli sa rozsvieti zelená výstražná kontrolka napájacej siete a červená výstraha teploty.

2. Nastavte gombík termostatu do ľubovoľnej polohy.

3. Keď kontrolka zhasne, môžete vložiť potraviny do mrazničky.

4. Červená výstražná kontrolka sa opäť rozsvieti, keď je horné veko vašej mrazničky otvorené dlhší čas alebo keď do nej vložíte nové potraviny.

5. Nastavte gombík do polohy rýchleho mrazenia a zapnite mrazničku aspoň 24 hodín pred vložením čerstvých potravín. Neotvárajte horné veko po dobu 24 hodín.

Upozornenie! V prípade akéhokoľvek dlhodobého prerušenia napájania, neotvárajte horné veko, aby nedošlo k tepelným stratám.

BALENIE POTRAVÍN

1. Vložte potraviny do obalu.

2. Vytlačte vzduch vo vnútri.

3. Balenie pevne zatvorte.

4. Skontrolujte, či okolo balenia nedochádza k úniku.

5. Napíšte informácie o obsahu a dátume na obal.

Pred vložením potravín nezabudnite používať truhlicovú mrazničku aspoň dvadsaťštyri (24) hodín bez zaťaženia a v stave rýchleho mrazenia. Šípku termostatu prepnite do polohy SUPER alebo do polohy MAX Potraviny naložte po 24 hodinách. Váš elektronický model sa po určitom čase vráti do normálnej prevádzky. A na mechanickom modeli prepnite šípku termostatu do polohy FREEZER po 24 hodinách. Týmto spôsobom sa vaša mraznička vráti do normálneho prevádzkového obdobia. Pred vložením do truhlicovej mrazničky zabaľte potraviny tak, aby z nich nič nevytekalo. V opačnom prípade jedlo stratí chuť a bude suché. Zabaľte svoje potraviny vhodnými obalovými materiálmi, ako je hliníková fólia, uzamykateľná taška, plastová nádoba atď.

Potraviny zabaľte tak, že ich rozdelíte na porcie podľa vašich denných potrieb alebo potrieb podľa jedla.

Teplota potravín nesmie byť vyššia ako teplota okolia. Ak je príliš

horúco, zaistíte, aby vo vhodnom prostredí stratili teplotu. Každé balenie musí byť označené (čas zmrazenia, obsah atď.).

Nevhodné balenia

Baliaci papier, noviny, celofán, vrecia na odpadky, nákupné tašky, nádoby so skleneným alebo kovovým vekom, kovové nádoby s rezacími a ostrými prvkami, drevené palety.

Dávajte pozor, aby sa čerstvé potraviny nedostali do kontaktu so staršími potravinami. Keď sa horúce potraviny dostanú do kontaktu so staršími zmrazenými potravinami, môže to spôsobiť ich roztopenie. Odložte preto staršie mrazené potraviny na stranu mrazničky alebo do odkladacej časti.

UMIESTNENIE POTRAVÍN

Mrazené potraviny kúpte na konci nákupu a zabaľte ich, aby udržali svoju teplotu.

Ak dôjde k výraznému zvýšeniu teplotného stupňa balených mrazených potravín (napr. ak dôjde k prerušeniu napájania alebo ak sa veko ponechá otvorené na dlhší čas), skráťte dátum spotreby uvedený na obale.

Postupujte podľa pokynov na baleniach mrazených potravín. Ak o trvaní nie je žiadna poznámka, neuchovávajte ich dlhšie ako 3 mesiace.

Potraviny, ktoré sa práve rozmrazili alebo čiastočne roztopili, znovu nezmrazujte a spotrebujte ich do 24 hodín.

Ak vložíte potraviny do mrazničky bez obalu, nesprávne, s obalmi, ktoré vedú k úniku tekutín, tekutina vytekajúca z potravín môže spôsobiť koróziu na kovových častiach vašej mrazničky, únik plynu na potrubí, zožltnutie, prasknutie, nehygienické podmienky, vytváranie zápachu na plastových častiach a vedie k rozmnožovaniu mikroorganizmov a tým k ohrozeniu vášho zdravia.

Upozornenie! Potraviny, ktoré chcete schladiť, vložte do polohy Chladnička tak, aby na bočných stenách mrazničky zostal priestor 1,5 – 2 cm. Tak je zabezpečená cirkulácia vzduchu a potraviny sú udržiavané homogénne. Ak sa potraviny dostanú do kontaktu s bočnými stenami

mrazničky, môže dôjsť k námraze, zafarbeniu atď.

Zmrazovanie uvarených jedál

• Doma upečené vyprášané jedlá môžete vložiť do truhlicovej mrazničky. Do truhlicovej mrazničky však nevkladajte potraviny, ktoré nie sú úplne zmrazené, ako sú vajcia, zemiaky a makaróny. Pridajte ich do mrazených potravín neskôr.

• Niektoré určité potraviny, ktoré chcete vložiť do mrazničky, by mali byť mierne uvarené a podľa potreby okorenené.

• Potraviny, ktoré sa konzumujú studené, ako sú koláče a mliečne pudinky, vložte až po ich uvarení.

• Jedlá môžete vložiť aj bez varenia po ich príprave a oddelenom balení.

Rozmrazovanie mrazených potravín

Na rozmrazovanie potravín, ktoré ste vybrali z mrazničky, môžete použiť jeden zo spôsobov v závislosti od typu a účelu.

1. Pri izbovej teplote

2. V mikrovlnnej rúre

3. Teplovzdušný priestor / V elektrickej rúre bez ventilátora

4. V chladničke

POZNÁMKA: Vaše mrazené potraviny nemusia mať po zmrazení rovnakú konzistenciu a celistvosť. Nikdy znovu nezmrázajte potraviny, ktoré ste rozmrazili.

VYPNUTIE PRODUKTU

• Preneste mrazené potraviny z vášho produktu na ľubovoľné miesto.

• Odpojte produkt zo stenovej zásuvky.

• Ak výrobok nebudete dlhší čas používať, vykonajte nasledujúce kroky; očistite a vysušte výrobok. V opačnom prípade môže vlhkosť ponechaná na stenách produktu spôsobiť tvorbu námrazy na vnútornom povrchu.

UPOZORNENIE: Ak bude produkt po vypnutí skladovaný v uzavretom



prostredí, nezakrývajte ho plastovými krytmi. Keďže plast nenasáva vzduch, môže to spôsobiť zápach a potenie výrobku. V dôsledku potenia sa môže vyskytnúť korózia. V prípadoch, keď výrobok neskladujete s otvoreným vekom, môže sa vo vnútri vytvárať zápach.

ČASŤ 5

ČISTENIE, ÚDRŽBA A PREPRAVA VAŠEJ MRAZNIČKY

PROCES ROZMRAZOVANIA

V dôsledku otvárania a zatvárania veka, sa na vnútornom povrchu výrobku môže časom usadzovať námraza. Ak veko výrobku často neotvárate a potraviny skladujete v uzavretých obaloch, ľad a námraza sa budú vytvárať pomaly. Takýto ľad a námraza znižujú účinnosť vášho produktu. Keď je hrúbka ľadu väčšia ako 2-3 mm, musíte okamžite vykonať proces odmrazovania.

Prepnite truhlicovú mrazničku do polohy superchladenie (možnosť *) aspoň približne 24 hodín pred spustením procesu odmrazovania. Týmto spôsobom budú vaše potraviny chránené počas procesu rozmrazovania a čistenia (max. 1 hodina). Potraviny v mrazničke preneste na vhodné chladné miesto.

Pre rozmrazovanie vykonajte nasledujúce procesy.

- 1.** Odpojte produkt od nástennej zásuvky.
- 2.** Vyprázdnite svoj produkt.
- 3.** Otvorte dvierka vášho produktu a počkajte, kým sa ľad roztopí, keď sú dvierka v otvorenej polohe. (Obrázok č. 1)
- 5.** Otáčaním odstráňte vypúšťaciu zátku. (Obrázok č. 2)
- 6.** Nádobu umiestnite presne pod vypúšťaciu zátku, a zakaždým po jej naplnení ju vyprázdnite. (Obrázok č. 3)
- 7.** Po ukončení procesu odmrazovania vyčistite vnútro výrobku bavlnenou suchou handričkou.
- 8.** Otočením v opačnom smere namontujte vypúšťaciu zátku.
- 9.** Zapojte svoj produkt do nástennej zásuvky a zaistite, aby bol prevádzkovaný bez produktov najmenej tri (3) hodiny v polohe superchladenia.
- 10.** Vložte potraviny do truhlicovej mrazničky.

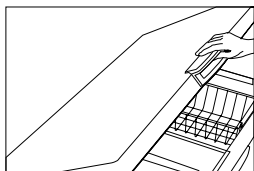

Obrázok č. 1

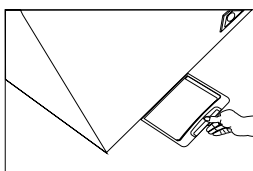

Obrázok č. 2

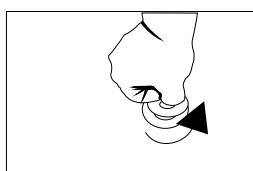

Obrázok č. 3

UPOZORNENIE! Počas rozmrazovania nepoužívajte žiadne materiály a kovy, ktoré neodporúča výrobca. Môžete poškodiť chladiace komponenty. Na zoškrabovanie námrazy nepoužívajte žiadne iné predmety ako škrabku na námrazu dodanú s výrobkom. V opačnom prípade môžete použitím ostrých, špicatých alebo kovových predmetov poškodiť vnútornú stenu mrazničky. Okrem toho môže nesprávne použitie produktu viesť k úniku plynu. Na odstránenie námrazy z mrazničky nikdy nepoužívajte vodu ani inú tekutinu a nikdy ju nečistite parnými čističmi. Mohlo by to poškodiť vašu mrazničku alebo spôsobiť úraz elektrickým prúdom. Na urýchlenie procesu odmrazovania v mrazničke nikdy nepoužívajte žiadne zdroje ohrevu (ako je elektrický ohrievač, ohrievač atď.). Takéto ohrievače môžu poškodiť plastové časti mrazničky. Pri vkladaní mrazených produktov, produktov s kosťami alebo pokrytých tvrdými materiálmi, ktoré sú vhodné na použitie do výrobku, buďte opatrní, aby tieto prvky nepoškodili vnútro.

ÚDRŽBA A ČISTENIE

- Vykonajte údržbu a čistenie aspoň raz za rok, aby ste dosiahli dobrú účinnosť truhlicovej mrazničky.
- Pred čistením vyťahnite napájací kábel mrazničky zo zásuvky v stene.
- Počas údržby a čistenia používajte ochranné rukavice. Ochráni vás to pred zraneniami.
- Nikdy nepoužívajte ako čistiace prostriedky domáce čistiace prostriedky a abrazívne, škrabavé materiály. Na umývanie nikdy nepoužívajte tlakovú alebo tečúcu vodu.
- Nikdy neumývajte vnútorné a vonkajšie povrchy vášho výrobku. Mohlo by to poškodiť vašu mrazničku alebo spôsobiť úraz elektrickým prúdom.

ÚDRŽBA

Tento produkt nevyžaduje pravidelnú údržbu.

Čistenie vnútra

- Zmrazené potraviny vo vašom produkte preneste do inej mrazničky alebo na vhodné a chladné miesto, kde sa dá udržať teplota.

- Pred čistením vnútrajška počkajte, kým sa vnútorné strany vášho produktu zohrejú na okolitú teplotu.

- Počas údržby a čistenia používajte ochranné rukavice. Ochráni vás to pred zraneniami.

- Vyberte von diely príslušenstva.

- Vykonajte čistenie mäkkou bavlnenou handričkou a vlažnou mydlovou vodou.

- Osušte suchou bavlnenou handričkou. Nevysušené miesta sa môžu časom zafarbiť.

- Uistite sa, že po čistení nezostali na vnútorných povrchoch žiadne vlhké a mokré miesta.

Potraviny môžete vložiť späť do výrobku po 3 hodinách, keď ho spustíte v súlade s prevádzkovou metódou uvedenou v tomto návode.

Čistenie exteriéru

Čistite bavlnenou handričkou a vlažnou vodou. Zabráňte vniknutiu čistiacej vody do predného ovládacieho panela a častí osvetlenia. Tesnenie dvierok čistite iba čistou mydlovou vodou.

Upozornenie! Nikdy nepoužívajte čistiace prostriedky predávané na trhu, abrazívne čistiace prostriedky a chemikálie, ako sú kyseliny a kyselina chlorovodíková.

Upozornenie! Keďže pri otvorení veka je dovnútra výrobku nasávaný horúci okolitý vzduch a objem nasávaného horúceho vzduchu sa

zmenšuje, keď sa veko zatvára, vo vnútri mrazničky sa vytvorí podtlak. Ak sa pokúsite znovu otvoriť veko vo veľmi krátkom čase, budete mať s tým problémy. Problém, ktorý je celkom normálny, sa odstráni, keď počkáte 10 minút.

ÚKONY POČAS DOVOLENKY

Predpokladajme, že pôjdete na krátky čas na dovolenku;

Nechajte mrazničku zapnutú.

Predpokladajme, že pôjdete na dlhú dobu na dovolenku;

- Ak chcete mrazničku vypnúť, skonzumujte uskladnené potraviny a vyprázdňte ju.
- Po vypnutí vyťahnite napájací kábel zo sieťovej zásuvky.
- Po dokončení procesu odmrazovania riadne očistite a vysušte vnútorné steny.
- Nechajte horné veko otvorené, aby ste zabránili plesnivému zápachu z mrazničky.

V prípade prepravy;

- 1.** Odpojte sieťový kábel.
- 2.** Rozmrazovanie
- 3.** Vnútorné steny a podlahu čistite vlhkou handričkou.
- 4.** Medzi horné veko a telo umiestnite plastové transportné výstužné prvky.
- 5.** Pokračujte v normálnej polohe používania.

ČASŤ 6

ČO ROBIŤ PRED VOLANÍM AUTORIZOVANÉHO SERVISU

Ak červená výstražná kontrolka teploty nepretržite svieti (znamená to, že vnútorná teplota je príliš vysoká);

- Skontrolujte, či je veko správne zatvorené,
- Skontrolujte, či sa vaša mraznička nenachádza v blízkosti akéhokoľvek zdroja tepla,
- Skontrolujte, či je na vnútornej stene hrubá vrstva námrazy,
- Skontrolujte, či je vetracia mriežka voľná.

Ak kompresor beží nepretržite;

- Skontrolujte, či je teplota okolia vyššia ako +43°C,
- Skontrolujte, či sa veko neotvára pomerne často,
- Skontrolujte, či je gombík termostatu nastavený na chladnejšiu polohu, než je primeraná,
- Skontrolujte, či nie je potrebné vyčistiť mriežkované časti umiestnené za a po stranách mrazničky z dôvodu nedostatočného prúdenia vzduchu.

Ak výstražná kontrolka elektrickej siete zhasne a mraznička nefunguje;

- Skontrolujte, či nedošlo k prerušeniu napájania,
- Skontrolujte, či je napájací kábel zapojený do sieťovej zásuvky,
- Skontrolujte, či nevyhorela poistka v dome,
- Skontrolujte, či nie je pretrhnutý napájací kábel.
- Ak kontrolka napájacej siete nesvieti, ale mrazenie funguje; je potrebné vymeniť kontrolku. V súvislosti s problémom požiadajte o pomoc autorizovaný servis.

Ak truhlicová mraznička vibruje;

- Skontrolujte, či sa mraznička nedotýka stien alebo iného nábytku, ktorý môže spôsobovať vibrácie.
- Uistite sa, že nohy mrazničky presne priliehajú na podlahu.

Ak truhlicová mraznička vydáva zápach;

- Potraviny, ktoré môžu vytvárať zápach, skladujte v uzavretých nádobách.
- Vyčistite vnútro mrazničky.

Čo robiť v prípade prerušenia napájania

Najprv zistite, ako dlho bude prerušenie trvať. Ak to nebude trvať dlhšie ako 12 hodín, môžete potraviny nechať v mrazničke. Počas tejto doby nikdy neotvárajte horné viečko. Ak prerušenie trvá dlhšie ako 12 hodín a niektoré časti potravín sa začali rozmrazovať, musíte potraviny spotrebovať do 24 hodín (pre opätovné zmrazenie po uvarení).

Čo je to kondenzácia?

Je normálne, že vaša mraznička vytvára vlhké usadeniny v rámci určitých podmienok prostredia, ak bola umiestnená vo vlhkom alebo nevetranom prostredí (ako je pivnica, garáž) (kde je vysoká vlhkosť). Kondenzáciu možno pozorovať vo forme kvapiek vody v prostredí, kde je vysoká vlhkosť.

Prevádzka truhlicovej mrazničky tým nebude ovplyvnená. Stačí, keď očistíte kvapkajúcu vodu mäkkou handričkou.

Ak vaša truhlicová mraznička napriek tomu, že ste postupovali podľa pokynov uvedených v používateľskej príručke a vykonanej kontrole nefunguje, zavolajte autorizovaný servis.

Nechajte veko truhlicovej mrazničky zatvorené, kým nepríde servisný technik.

ČASŤ 7

SÚLAD SO SMERNICOU WEEE A LIKVIDÁCIA ODPADOVÉHO PRODUKTU



1. Tento výrobok neobsahuje škodlivé a zakázané materiály popísané v "Nariadení o kontrole odpadu z elektrických a elektronických zariadení" vydané T.R. Ministerstvom životného prostredia a urbanizácie. Je tiež v súlade so smernicou WEEE.

2. Tento produkt bol vyrobený z vysoko kvalitných dielov a materiálov, ktoré sú opakovane použiteľné a vhodné na recykláciu. Preto výrobok po skončení jeho životnosti nevyhadzujte do bežného domového odpadu. Odneste ho do zberného centra pre recykláciu elektrických a elektronických zariadení. Tieto body si overte na miestnom úrade vo vašej oblasti. Pomôžte chrániť životné prostredie a prírodné zdroje recykláciou použitých produktov. Pre bezpečnosť detí, pred likvidáciou výrobku odrežte napájací kábel a vyradte uzamykací mechanizmus tak, aby bol nefunkčný.

INFORMÁCIE O BALENÍ

Obalové materiály výrobku sú vyrobené z recyklovateľných materiálov v súlade s našimi národnými predpismi o životnom prostredí. Nevyhadzujte obalové materiály spolu s domácimi alebo inými odpadmi. Vezmite ich do zberných miest pre obalové materiály určené miestnymi orgánmi.

**Postupujte podľa pokynov uvedených v používateľskej príručke.
Ak vaša truhlicová mraznička nefunguje normálne napriek vykonanej kontrole.
Zavolajte autorizovaný servis.**

PULTOVÁ MRAZNIČKA

Modely

CF1150
CF2220
CF2200
CS3320
CF3300
CF4420
CF4400
RFC305F
RFC215D



UŽIVATELSKÁ PŘÍRUČKA

Vážení zákazníci,

Děkujeme, že jste si vybrali výrobek. Naším cílem je zajistit, abyste tento produkt vyrobený v souladu se smyslem pro celkovou kvalitu, v našem moderním závodě, v precizním pracovním prostředí a bez poškozování přírody používali co nejefektivněji.

Aby si pultová mraznička, kterou jste si zakoupili, zachovala své funkce od prvního dne po dlouhou dobu a sloužila vám co nejefektivněji, doporučujeme vám před použitím vaší mrazničky pozorně si přečíst uživatelskou příručku a dlouhodobě si ji uschovat.

POZNÁMKA:

Tato uživatelská příručka byla vyhotovena pro více modelů. Některé funkce uvedené v příručce nemusí být ve vašem produktu k dispozici. Takové funkce jsou označeny * Poskládání a uvedení vašeho produktu do chodu nechte provést autorizovaným servisním zástupcem.

Náš výrobek je určen pouze pro použití v domácnosti. Není vhozen pro komerční využití.

„PŘED INSTALACÍ NEBO POUŽÍVÁNÍM TOHOTO SPOTŘEBIČE SI
PŘEČTĚTE NÁVOD.“

Tento produkt byl vyroben v moderních závodech respektujících životní prostředí bez poškozování přírody.

"Je také v souladu se směrnicí WEEE"

OBSAH

ČÁST 1

Bezpečnostní upozornění 4

ČÁST 2:

Přehled a technické specifikace 8

Tabulka technických údajů 9

ČÁST 3

Montáž vaší pultové mrazničky..... 12

ČÁST 4

Používání pultové mrazničky 13

Balení potravin 16

Umístění jídla 17

ČÁST 5

Čištění, údržba a přeprava vaší mrazničky 19

Úkony během dovolené..... 22

ČÁST 6

Co dělat před voláním autorizovaného servisu..... 23

ČÁST 7

Soulad s předpisy WEEE a informace o likvidaci odpadního produktu a jeho obalu 25

BEZPEČNOSTNÍ UPOZORNĚNÍ

1. Vaše mraznička je nastavena na městskou elektrickou síť 220-240 V 50 Hz. Použití jiného napětí může způsobit, že se vaše mraznička stane nepoužitelnou a může dojít k požáru.

2. Neumíst'ujte pultový mrazák na místa, která jsou přímo vystavena slunečnímu záření a do blízkosti oblastí dopadu zdrojů vytápění, jako jsou sporák, topné jádro, trouba, kamna, sálavý ohříváč a infrazářič. V opačném případě to může způsobit snížení výkonu, poškození a nefunkčnost vaší mrazničky.

3. Pro instalaci zvolte suché místo, kde není omezena cirkulace vzduchu.

4. Před prvním použitím vyčistěte vnitřek výrobku.

5. Nedovolte dětem vstupovat do blízkosti a hrát si kolem produktu.

6. Pokud má vaše mraznička zámek víka, nechte mrazničku uzamčenou a klíče uschovejte na bezpečném místě, mimo dosah dětí. Po uplynutí životnosti vaší mrazničky, před likvidací deaktivujte zámek víka. Je mimořádně důležité, aby se děti nezdržovaly v pultové mrazničce. Zůstat v pultovém mrazáku může být nebezpečné.

7. Pro vaši vlastní bezpečnost, abyste předešli

úrazu elektrickým proudem a nebezpečí požáru, vaše elektrické vedení musí mít v každém případě pojistkový systém, který obsahuje proudový chránič. Nezodpovídáme za žádnou závadu nebo škody, které se mohou vyskytnout při používání výrobku v neuzemněné elektrické síti.

8. Do pultové mrazničky nevkládejte výbušné a hořlavé materiály.

9. Na seškrabování námrazy nepoužívejte žádné jiné předměty než škrabku na námrazu dodanou s výrobkem. V opačném případě můžete použitím ostrých, špičatých nebo kovových předmětů poškodit vnitřní stěnu mrazničky. Kromě toho může nesprávné použití produktu vést k úniku plynu.

10. Po umístění mrazničky na vyhrazené místo ji před použitím nechte alespoň 2 hodiny bez pohybu.

11. Vaše mraznička byla navržena pro vnitřní použití. Nepoužívejte ji venku.

12. Instalaci, umístění, údržbu a čištění mrazničky je třeba provádět podle pokynů uvedených v návodu. Pokud se vaše mraznička poškodí v důsledku nesprávného použití podle návodu, vaše záruka ztrácí platnost.

13. Jelikož náraz ostrého, špičatého předmětu nebo dotek extrémně horkého materiálu na sklovitou část

výrobků se skleněným víčkem může rozbít sklo, věnujte prosím tomuto problému velkou pozornost. (Možnost skleněného víka se liší v závislosti na modelu.)

14. Umístěte spotřebič na rovnou podlahu, která není nakloněná, aby se zabránilo jeho sklouznutí a pádu.

15. Provedení potřebných měření pro potraviny uvnitř výrobku v případě jakékoli poruchy je výlučně na iniciativu spotřebitele. Naše společnost neodpovídá za zkázu potravin způsobenou poruchou nebo nesprávným použitím.

16. Nepoužívejte mrazničku s prodlužovacím kabelem nebo vícenásobnou zásuvkou.

17. K čištění nikdy nepoužívejte tlakovou vodu. Tlaková voda může způsobit poškození živých částí.

18. Obalový materiál spotřebiče uchovávejte mimo dosah dětí. Obalový materiál (nylon, polystyren atd.) může představovat nebezpečí pro děti.

19. Zařízení nesmí používat tělesně, zrakově, sluchově, mentálně postižené osoby a děti a osoby bez znalostí bez dozoru osob odpovědných za jejich bezpečnost.

20. Otevírejte víko mrazničky pouze v případě potřeby. Pokud není, zkontrolujte, zda je víko správně zavřeno.



21. V případě jakéhokoli přerušení napájení, vytáhněte produkt ze zástrčky. Zapojte jej po 20 minutách, když jste si jisti, že se elektrická síť vrátila do normálu.

22. Do výrobku nevkládejte žádná domácí zvířata ani volně žijící zvířata a nedovolte jim do výrobku vstoupit. Tyto živočichy mohou poškodit elektrický systém produktu a způsobit požár.

23. Namísto naplnění mrazničky na plnou kapacitu je lepším způsobem nakládání potravin po částech a přidávání dalších potravin po zmrazení nedávných potravin. Při její naplnění najednou, chladičí provoz vaší mrazničky nemusí být dostatečný, protože není možné zajistit dostatečný průtok chladného vzduchu.

24. Potravinu, které jste nedávno vložili do mrazničky, nesmí přijít do styku s těmi, které jsou již zmrazeny.



Pozor!

• **Toto zařízení obsahuje hořlavý a výbušný plyn R600a nebo R290. Větrací otvory na krytu nebo těle zařízení musí zůstat volné.**

K urychlení procesu (rozmrazování) se nesmí používat jiné mechanické nástroje nebo jiná nastavení než modely doporučené výrobcem.

• **Nepoškozujte chladicí systém.**

• **Pokud to nejsou položky doporučené výrobcem, uvnitř přihrádky na potraviny se nesmí používat žádný elektrický spotřebič.**

• **Instalaci a opravu tohoto zařízení smí provádět pouze servisní technik, pro snížení nebezpečí vznícení.**

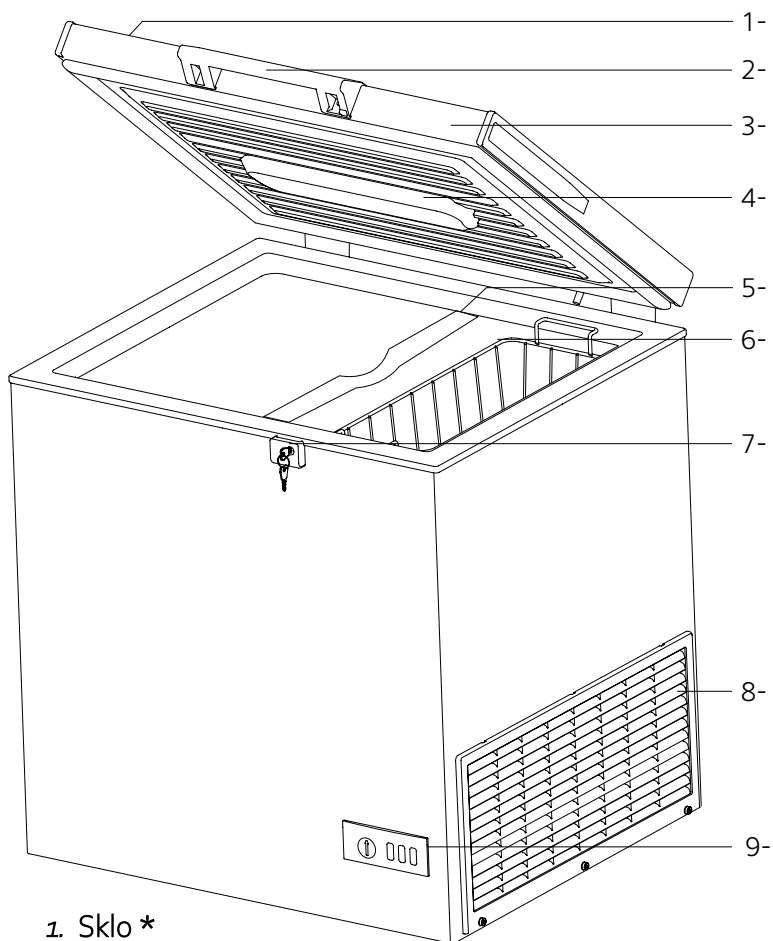

ČÁST 2: PŘEHLED A TECHNICKÉ SPECIFIKACE







1. Sklo *
2. Madlo dvířek *
3. Horní víko
4. Osvětlení *
5. Příčka *
6. Úložný koš *
7. Zámek *
8. Comp. Záslepka
9. Ovládací panel*

Volitelné *

TABULKA TECHNICKÝCH ÚDAJŮ

Model	CF1150	CF2220	CF2200
Kategorie výroby	Horizontální pultový mrazák pro domácnost	Horizontální pultový mrazák pro domácnost	Horizontální pultový mrazák pro domácnost
Chladicí plyn	R600a	R600a	R600a
Celkový hrubý objem (L)	122-	202-	134-
Celkový čistý objem (l)	120-	195-	138-
Třída hvězdiček			
Chladicí systém	Statické	Statické	Statické
Zvýšení teploty Čas (hodina)	29-	29-	48-
Mrazící kapacita (kg/24 hodin)	7-	9-	10-
Klimatické třídy	SN-T	SN-T	SN-T
Výška (mm)	840-	840-	840-
Šířka (mm)	575-	765-	765-
Hloubka (mm)	620-	743-	743-
Čistá hmotnost (kg)	32-	36,5-	43-
Příkon (V/Hz)	220-240V/ 50Hz	220-240V/ 50Hz	220-240V/ 50Hz
Celkový výkon (W)	100w	100w	100w

TABULKA TECHNICKÝCH ÚDAJŮ

Model	RFC305F	RFC215D	CF4420	CF4400
Kategorie výroby	Horizontální pultový mrazák pro domácnost	Horizontální pultový mrazák pro domácnost	Horizontální pultový mrazák pro domácnost	Horizontální pultový mrazák pro domácnost
Chladicí plyn	R600a	R600a	R600a	R600a
Celkový hrubý objem (L)	305-	220-	407-	301-
Celkový čistý objem (l)	295-	215-	395-	295-
Třída hvězdiček				
Chladicí systém	Statické	Statické	Statické	Statické
Zvýšení teploty Čas (hodina)	39-	57-	37-	57-
Mrazicí kapacita (kg/24 hodin)	13-	12-	16-	12-
Klimatické třídy	SN-T	SN-T	SN-T	SN-T
Výška (mm)	840-	840-	840-	840-
Šířka (mm)	1041-	1035-	1316-	1316-
Hloubka (mm)	743-	743-	743-	743-
Čistá hmotnost (kg)	44,5-	48-	50,5-	55-
Příkon (V/Hz)	220-240V/ 50Hz	220-240V/ 50Hz	220-240V/ 50Hz	220-240V/ 50Hz
Celkový výkon (W)	150w	100w	150w	100w

ČÁST 3

INSTALOVÁNÍ PULTOVÉ MRAZNIČKY A PRVNÍ SPUŠTĚNÍ

1. Odstraňte plastové přepravní výztužné prvky, které byly umístěny mezi horním víkem a tělem.

2. Je nutné zajistit cirkulaci vzduchu na zadní straně, aby bylo dosaženo uspokojivé účinnosti mrazničky. Po stranách pultové mrazničky byste měli nechat alespoň 20 cm místa.

3. Po nainstalování mrazničky před jejím použitím počítejte alespoň 2 hodiny bez pohybu. Potom zapojte své zařízení do elektrické sítě.



Síťové napětí a frekvence musí odpovídat hodnotám uvedeným na štítku umístěném na zadní straně produktu. Pokud je síťové napětí příliš nízké nebo vysoké než jsou uvedené hodnoty, v každém případě napájejte požadované napětí pomocí regulátoru napětí. V souvislosti s tímto problémem se můžete poradit s kvalifikovaným elektrikářem. Pojistka nástěnné zásuvky, do které je připojeno vaše zařízení, musí být maximálně 16A.

Prohlášení o klimatické třídě

Chladničky a mrazničky pro domácnost mají níže uvedené klimatické třídy dle normy EN62552.

Klimatické třídy	Přijatelná teplota okolí
Třída T	+16° C až 43° C
Třída ST	+16° C až 38° C
Třída N	+16° C až 32° C
Třída SN	+10° C až 32° C

* Jako člen klimatické třídy SN-T jsou pultové mrazničky, které jste si zakoupili, navrženy tak, aby fungovaly v průměru mezi 10 °C a 43 °C.

Provoz vašeho zařízení mimo předpokládaný rozsah okolní teploty může způsobit snížení teploty.

ČÁST 4

POUŽÍVÁNÍ PULTOVÉ MRAZNIČKY

Ovládací panel (elektronický)

Při prvním zapnutí se na 9 sekund rozsvítí zelené, žluté a červené světlo produktu. Zelené světlo na ovládacím panelu signalizuje, že mraznička je pod elektrickým proudem. A červené světlo indikuje, zda má okolní teplota požadovanou teplotu a další upozornění. Když teplota okolí překročí předdefinovanou hodnotu, rozsvítí se červené světlo. Když se teplota vrátí do normálu, červené světlo zhasne.



Nastavení termostatu

• Chcete-li výrobek použít jako chladničku, přepněte termostat do polohy Chladič (obrázek 1). Při prvním spínači (1 pípnutí) je slyšet, v režimu „Chladič“ bude vnitřní teplota mezi 3 ~ 6 °C a rozsvítí se zelené světlo.

• Použití vašeho produktu jako pultové mrazničky: Termostat můžete přepnout do polohy mezi režimem Eco a Mrazničkou v závislosti na okolní teplotě, místě, kde ji používáte, a podle četnosti otevírání horního víka. (Obrázek 2)

• **Pro použití funkce Super Freezer vašeho produktu:** Přepněte termostat do polohy Super. V poloze Super svítí zelené a žluté světlo současně. (Obrázek 3) Po 26 hodinách se automaticky vypne a žluté světlo zhasne.

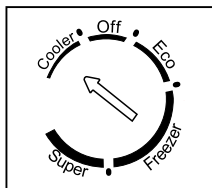

Obrázek č. 1.

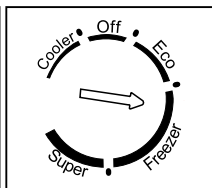

Obrázek č. 2.

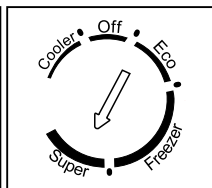

Obrázek č. 3.

Vypnutá poloha: Po přepnutí do této polohy se chladicí systém vašeho produktu zastaví. Když otevřete víko, rozsvítí se pouze vnitřní osvětlení.

Upozornění! Když jsou v mrazničce potraviny, nepřepínejte termostat do polohy „Vypnuto“.

Hodnoty teploty;

1. Chladič 3 ~ 6°C
2. Eco - 18°C
3. Mrazák - 21 ~ -24°C

ALARM

a) Alarm otevřených dveří

Pokud dvířka zůstanou otevřená 1 minutu, začne blikat červené světlo a ozve se zvukové varování pomocí bzučáku (2). Pokud se dvířka nezavřou po dobu 5 minut, každých 10 minut zazní zvukový signál. Po zavření dvířek osvětlení zhasne.

b) Alarm přehřátí

1. Pokud teplota stoupne nad +12°C nebo klesne pod -5°C, rozsvítí se červené světlo. Zvukové varování (3 pípnutí) uslyší 30 sekund spolu se světlem. Pokud teplota klesne pod +10°C nebo stoupne nad +0°C, stav

alarmu se deaktivuje.

2. Pokud teplota stoupne nad -10°C , když je mraznička ve 3. pozici nebo v režimu Super, rozsvítí se červené světlo. Zvukové varování (3 pípnutí) uslyší 30 sekund spolu se světlem. Pokud teplota klesne pod -12°C , alarm se vypne.

Alarm osvětlení dveří

Při otevření dvířek o přibližně 35° se aktivuje vnitřní osvětlení dvířek. Pokud jsou dvířka otevřená, bude svítit i osvětlení. Když jsou dvířka zavřená, deaktivují se pod 35° .

Ovládací panel (mechanický)

Zelené světlo: Znamená to, že váš produkt je pod napětím. Pokud bude váš spotřebič v provozu, bude svítit zelené světlo.

Červené světlo: Indikuje, že vnitřní teplota vašeho produktu je na kritických úrovních. Vždy, když je vnitřní teplota vašeho produktu na kritické úrovni, rozsvítí se červená výstražná kontrolka.



Zelené světlo:

Červené světlo:

***Žluté Tlačítko rychlého zmrazení:** Používá se k rychlému zmrazení při prvním spuštění nebo při umístění nového produktu. Vypněte maximálně po 48 hodinách od stisku.

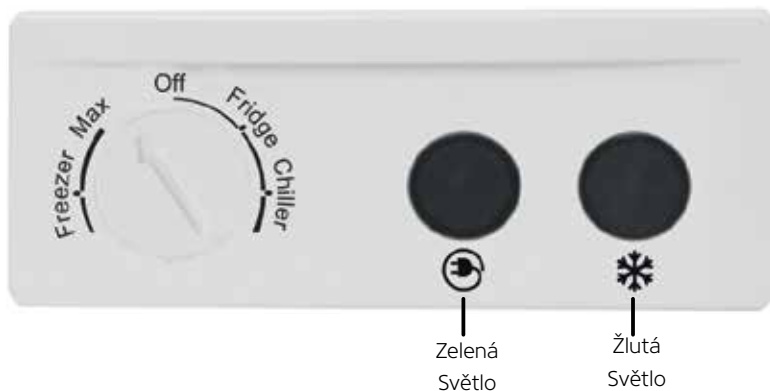

Nastavení termostatu

• **Chcete-li výrobek používat jako pultový mrazák:** Přepněte šipku termostatu p Chladnička otáčením ve směru hodinových ručiček. V režimu chladničky bude vnitřní teplota mezi 3 ~ 6°C. Pro uskladnění masných výrobků, přepněte šipku termostatu do polohy Chladič. V této poloze bude vnitřní teplota mezi +1 ~ -1°C.

• **Používání vašeho produktu jako pultové mrazničky: Termostat můžete přepnout do polohy Mraznička v závislosti na okolní teplotě, místě, kde ji používáte a jak často se otevírá horní víko.**

Upozornění! Červená výstražná kontrolka teploty bude svítit, dokud se nedosáhne požadované studené teploty, kterou jste nastavili na vaší mrazničce, a když teplota dosáhne požadovanou úroveň, kontrolka zhasne. Pokud se nedosáhne nastavené vnitřní teploty ve vaší mrazničce, červená kontrolka teploty bude nepřetržitě svítit. Pokud červená kontrolka teploty svítí 24 hodin, může to znamenat poruchu vašeho produktu.

POUŽÍVÁNÍ PULTOVÉ MRAZNIČKY

Upozornění! Do mrazničky nekládejte horké potraviny, láhve a šumivé nápoje, protože mohou vybuchnout.

1. Zapojte mrazničku do uzemněné nástěnné zásuvky. Na kontrolním

panelu se rozsvítí zelená výstražná kontrolka napájecí sítě a červená výstraha teploty.

2. Nastavte knoflík termostatu do libovolné polohy.
3. Když kontrolka zhasne, můžete vložit potraviny do mrazničky.
4. Červená výstražná kontrolka se opět rozsvítí, když je horní víko vaší mrazničky otevřeno delší dobu nebo když do ní vložíte nové potraviny.
5. Nastavte knoflík do polohy rychlého mražení a zapněte mrazničku alespoň 24 hodin před vložením čerstvých potravin. Neotevírejte horní víko po dobu 24 hodin.

Upozornění! V případě jakéhokoli dlouhodobého přerušení napájení, neotevírejte horní víko, aby nedošlo k tepelným ztrátám.

BALENÍ POTRAVIN

1. Vložte potraviny do obalu.
2. Vytlačte vzduch uvnitř.
3. Balení pevně zavřete.
4. Zkontrolujte, zda kolem balení nedochází k úniku.
5. Napište informace o obsahu a datu na obal.

Před vložením potravin nezapomeňte používat pultovou mrazničku alespoň čtyřicet (24) hodin bez zatížení a ve stavu rychlého mražení. Šipku termostatu přepněte do polohy SUPER nebo do polohy MAX. Potraviny naložte po 24 hodinách. Váš elektronický model se po určité době vrátí do normálního provozu. A na mechanickém modelu přepněte šipku termostatu do polohy FREEZER po 24 hodinách. Tímto způsobem se vaše mraznička vrátí do normálního provozního období. Před vložením do truhlicové mrazničky zabalte potraviny tak, aby z nich nic nevytékalo. V opačném případě jídlo ztratí chuť a bude suché. Zabalte své potraviny vhodnými obalovými materiály, jako je hliníková fólie, uzamykatelná taška, plastová nádoba atp.

Potraviny zabalte tak, že je rozdělíte na porce podle vašich denních potřeb nebo potřeb podle jídla.

Teplota potravin nesmí být vyšší než teplota okolí. Je-li příliš horko, zajistěte, aby ve vhodném prostředí ztratili teplotu. Každé balení musí

být označeno (čas zmrazení, obsah atd.).

Nevhodná balení

Balící papír, noviny, celofán, pytle na odpadky, nákupní tašky, nádoby se skleněným nebo kovovým víkem, kovové nádoby s řezacími a propichovacími prvky, dřevěné palety.

Dávejte pozor, aby se čerstvé potraviny nedostaly do kontaktu se staršími potravinami. Když se horké potraviny dostanou do kontaktu se staršími zmraženými potravinami, může to způsobit jejich roztání. Odložte proto starší mražené potraviny na stranu mrazničky nebo do odkládací části.

UMÍSTĚNÍ POTRAVIN

Mražené potraviny kupte na konci nákupu a zabalte je, aby udržely svou teplotu.

Dojde-li k výraznému zvýšení teplotního stupně balených mražených potravin (např. dojde-li k přerušení napájení nebo pokud se víko ponechá otevřeno na delší dobu), zkrat'te datum spotřeby uvedené na obalu.

Postupujte podle pokynů na baleních mražených potravin. Pokud o trvání není žádná poznámka, neuchovávejte je déle než 3 měsíce.

Potraviny, které se právě rozmrazily nebo částečně roztály, znovu nezmrazujte a spotřebujte je do 24 hodin.

Pokud vložíte potraviny do mrazničky bez obalu, nesprávně, s obaly, které vedou k úniku tekutin, tekutina vytékající z potravin může způsobit korozi na kovových částech vaší mrazničky, únik plynu na potrubí, zežloutnutí, prasknutí, nehygienické podmínky, vytváření zápachu na plastových částech vede k rozmnožování mikroorganismů a tím k ohrožení vašeho zdraví.

Upozornění! Potraviny, které chcete zchladit, vložte do polohy Chladnička tak, aby na bočních stěnách mrazničky zůstal prostor 1,5 – 2 cm. Tak je zajištěna cirkulace vzduchu a potraviny jsou udržovány homogenně. Pokud se potraviny dostanou do kontaktu s bočními stěnami mrazničky, může dojít k námraze, zbarvení atp.

Zmrazování uvařených jídel

• Doma upečená smažená jídla můžete vložit do pultové mrazničky. Do pultové mrazničky však nekládejte potraviny, které nejsou zcela zmražené, jako jsou vejce, brambory a makarony. Přidejte je do mražených potravin později.

• Některé určité potraviny, které chcete vložit do mrazničky, by měly být mírně uvařené a podle potřeby okořeněné.

• Potraviny, které se konzumují studené, jako jsou koláče a mléčné pudinky, vložte až po jejich uvaření.

• Jídla můžete vložit i bez vaření po jejich přípravě a odděleném balení.

Rozmrazování mražených potravin

K rozmrazování potravin, které jste vybrali z mrazničky, můžete použít jeden ze způsobů v závislosti na typu a účelu.

1. Při pokojové teplotě

2. V mikrovlnné troubě

3. Horkovzdušný prostor / V elektrické troubě bez ventilátoru

4. V chladničce

POZNÁMKA: Vaše mražené potraviny nemusí mít po zmrazení stejnou konzistenci a celistvost. Nikdy znovu nezmrazujte potraviny, které jste rozmrazili.

VYPNUTÍ PRODUKTU

• Přeneste mražené potraviny z vašeho produktu na libovolné místo.

• Odpojte produkt ze stěnové zásuvky.

• Pokud výrobek nebudete delší dobu používat, proveďte následující kroky; očistěte a vysušte výrobek. V opačném případě může vlhkost ponechaná na stěnách produktu způsobit tvorbu námrazy na vnitřním povrchu.

UPOZORNĚNÍ: Pokud bude produkt po vypnutí skladován v uzavřeném prostředí, nezakrývejte jej plastovými kryty. Jelikož plast nenasává vzduch, může to způsobit zápach a pocení výrobku. V důsledku pocení se může vyskytnout koroze. V případech, kdy výrobek neskladujete s otevřeným víkem, může se uvnitř vytvářet zápach.

ČÁST 5

ČIŠTĚNÍ, ÚDRŽBA A PŘEPRAVA VAŠÍ MRAZNIČKY

PROCES ROZMRAZOVÁNÍ

V důsledku otevírání a zavírání víka, se na vnitřním povrchu výrobku může časem usazovat námraza. Pokud víko výrobku často neotevíráte a potraviny skladujete v uzavřených obalech, led a námraza se budou vytvářet pomalu. Takový led a námraza snižují účinnost vašeho produktu. Když je tloušťka ledu větší než 2-3 mm, musíte okamžitě provést proces odmrazování.

Přepněte pultový mrazák do polohy superchlazení (možnost *) alespoň přibližně 24 hodin před spuštěním procesu odmrazování. Tímto způsobem budou vaše potraviny chráněny během procesu rozmrazování a čištění (max. 1 hodina). Potraviny v mrazničce přeneste na vhodné chladné místo.

Pro rozmrazování proveďte následující procesy.

1. Odpojte produkt od nástěnné zásuvky.
2. Vyprázdněte svůj produkt.
3. Otevřete dvířka vašeho produktu a počkejte, než led roztaje, když jsou dvířka v otevřené poloze. (Obrázek 1)
5. Otáčením odstraňte vypouštěcí zátku. (Obrázek 2)
6. Nádobu umístěte přesně pod vypouštěcí zátku, a pokaždé po jejím naplnění ji vyprázdněte. (Obrázek 3)
7. Po ukončení procesu odmrazování vyčistěte vnitřek výrobku bavlněným suchým hadříkem.
8. Otočením v opačném směru namontujte vypouštěcí zátku.
9. Zapojte svůj produkt do nástěnné zásuvky a zajistěte, aby byl provozován bez produktů nejméně tři (3) hodiny v poloze superchlazení.
10. Vložte potraviny do pultové mrazničky.

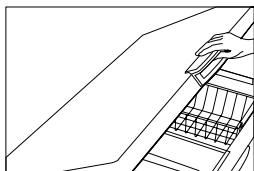

Obrázek č. 1.

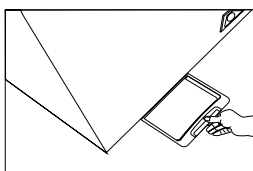

Obrázek č. 2.

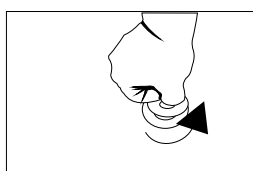

Obrázek č. 3.

VAROVÁNÍ! Během rozmrazování nepoužívejte žádné materiály a kovy, které nedoporučuje výrobce. Můžete poškodit chladicí komponenty. Na seškrabování námrazy nepoužívejte žádné jiné předměty než škrabku na námrazu dodanou s výrobkem. V opačném případě můžete použitím ostrých, špičatých nebo kovových předmětů poškodit vnitřní stěnu mrazničky. Kromě toho může nesprávné použití produktu vést k úniku plynu. K odstranění námrazy z mrazničky nikdy nepoužívejte vodu ani jinou tekutinu a nikdy ji nečistěte parními čističi. Mohlo by to poškodit vaši mrazničku nebo způsobit úraz elektrickým proudem. K urychlení procesu odmrazování v mrazničce nikdy nepoužívejte žádné zdroje ohřevu (jako je elektrický ohřívač, ohřívač atd.). Takové ohřívače mohou poškodit plastové části mrazničky. Při vkládání mražených produktů, produktů s kostmi nebo pokrytých tvrdými materiály, které jsou vhodné pro použití do výrobku, buďte opatrní, aby tyto prvky nepoškodily vnitřek.

ÚDRŽBA A ČIŠTĚNÍ

- Proveďte údržbu a čištění alespoň jednou za rok, abyste dosáhli dobré účinnosti pultové mrazničky.
- Před čištěním vytáhněte napájecí kabel mrazničky ze zásuvky ve zdi.
- Během údržby a čištění používá ochranné rukavice. Ochrání vás to před zraněními.
- Nikdy nepoužívejte jako čisticí prostředky domácí čisticí prostředky a abrazivní, škrábavé materiály. K mytí nikdy nepoužívejte tlakovou nebo tekoucí vodu.
- Nikdy nemyjte vnitřní a vnější povrchy vašeho výrobku. Mohlo by to poškodit vaši mrazničku nebo způsobit úraz elektrickým proudem.

ÚDRŽBA

Tento produkt nevyžaduje pravidelnou údržbu.

Čištění vnitra

- Zmražené potraviny ve vašem produktu přeneste do jiné mrazničky nebo na vhodné a chladné místo, kde lze udržet teplotu.
 - Před čištěním vnitřku počkejte, než se vnitřní strany vašeho produktu zahřejí na okolní teplotu.
 - Během údržby a čištění používá ochranné rukavice. Ochrání vás to před zraněními.
 - Vyberte ven díly příslušenství.
 - Proveďte čištění měkkým bavlněným hadříkem a vlažnou mýdlovou vodou.
 - Osušte suchým bavlněným hadříkem. Nevysušená místa se mohou časem zabarvit.
 - Ujistěte se, že po čištění nezůstala na vnitřních površích žádná vlhká a mokrá místa.
- Potraviny můžete vložit zpět do výrobku po 3 hodinách, když jej spustíte v souladu s provozní metodou uvedenou v tomto návodu.

Čištění exteriéru

Čistěte bavlněným hadříkem a vlažnou vodou. Zabraňte vniknutí čisticí vody do předního ovládacího panelu a částí osvětlení. Těsnění dvířek čistěte pouze čistou mýdlovou vodou.

Upozornění! Nikdy nepoužívejte čisticí prostředky prodávané na trhu, abrazivní čisticí prostředky a chemikálie, jako jsou kyseliny a kyselina chlorovodíková.

Upozornění! Jelikož při otevření víka je dovnitř výrobku nasáván horký okolní vzduch a objem nasávaného horkého vzduchu se zmenšuje, když se víko zavírá, uvnitř mrazničky se vytvoří podtlak. Pokud se-li se znovu otevřít víko ve velmi krátké době, budete mít s tím problémy. Problém,

který je zcela normální, se odstraní, když počkáte 10 minut.

ÚKONY BĚHEM DOVOLENÉ

Předpokládejme, že pojedete na krátkou dobu na dovolenou;

Nechte mrazničku zapnutou.

Předpokládejme, že pojedete na dlouhou dobu na dovolenou;

- Chcete-li mrazničku vypnout, zkonzumujte uskladněné potraviny a vyprázdněte ji.
- Po vypnutí vytáhněte napájecí kabel ze síťové zásuvky.
- Po dokončení procesu odmrazování řádně očistěte a vysušte vnitřní stěny.
- Nechte horní víko otevřené, abyste zabránili plesnivému zápachu z mrazničky.

V případě přepravy;

- 1.** Odpojte síťový kabel.
- 2.** Rozmrazování
- 3.** Vnitřní stěny a podlahu čistěte vlhkým hadříkem.
- 4.** Mezi horní víko a tělo umístěte plastové transportní výztužné prvky.
- 5.** Pokračujte v normální poloze používání.

ČÁST 6

CO DĚLAT PŘED VOLÁNÍM AUTORIZOVANÉHO SERVISU

Pokud červená výstražná kontrolka teploty nepřetržitě svítí (znamená to, že vnitřní teplota je příliš vysoká);

- Zkontrolujte, zda je víko správně zavřeno,
- Zkontrolujte, zda se vaše mraznička nenachází v blízkosti jakéhokoli zdroje tepla,
- Zkontrolujte, zda je na vnitřní stěně silná vrstva námrazy,
- Zkontrolujte, zda je větrací mřížka volná.

Pokud kompresor běží nepřetržitě;

- Zkontrolujte, zda je teplota okolí vyšší než +43°C,
- Zkontrolujte, zda se víko neotevírá poměrně často,
- Zkontrolujte, zda je knoflík termostatu nastaven na chladnější polohu, než je přiměřená,
- Zkontrolujte, zda není třeba vyčistit mřížkované části umístěné za a po stranách mrazničky z důvodu nedostatečného proudění vzduchu.

Pokud výstražná kontrolka elektrické sítě zhasne a mraznička nefunguje;

- Zkontrolujte, zda nedošlo k přerušení napájení,
- Zkontrolujte, zda je napájecí kabel zapojen do síťové zásuvky,
- Zkontrolujte, zda nevyhořela pojistka v domě,
- Zkontrolujte, zda není přetržen napájecí kabel.
- Pokud kontrolka napájecí sítě nesvítí, ale mrazení funguje; je třeba vyměnit kontrolku. V souvislosti s problémem požádejte o pomoc autorizovaný servis.

Pokud pultový mrazák vibruje;

- Zkontrolujte, zda se mraznička nedotýká stěn nebo jiného nábytku, který může způsobovat vibrace.
- Ujistěte se, že nohy mrazničky přesně přiléhají na podlahu.

Pokud pultový mrazák vydává zápach;

- Potraviny, které mohou vytvářet zápach, skladujte v uzavřených nádobách.
- Vyčistěte vnitřek mrazničky.

Co dělat v případě přerušení napájení

Nejprve zjistěte, jak dlouho bude přerušení trvat. Pokud to nebude trvat déle než 12 hodin, můžete potraviny nechat v mrazničce. Během této doby nikdy neotevírejte horní víčko. Pokud přerušení trvá déle než 12 hodin a některé části potravin se začaly rozmrazovat, musíte potraviny spotřebovat do 24 hodin (pro opětovné zmrazení po uvaření).

Co je kondenzace?

Je normální, že vaše mraznička vytváří vlhké usazeniny v rámci určitých podmínek prostředí, pokud byla umístěna ve vlhkém nebo nevětraném prostředí (jako je sklep, garáž) (kde je vysoká vlhkost). Kondenzaci lze pozorovat ve formě kapek vody v prostředí, kde je vysoká vlhkost.

Provoz pultový mrazničky tím nebude ovlivněn. Stačí, když očistíte kapající vodu měkkým hadříkem.

Pokud váš pultový mrazák přesto, že jste postupovali podle pokynů uvedených v uživatelské příručce a provedené kontrole nefunguje, zavolejte autorizovaný servis.

Nechte víko pultové mrazničky zavřené, dokud nepřijde servisní technik.

ČÁST 7.

SOULAD SE SMĚRNICÍ WEEE A LIKVIDACE ODPADNÍHO PRODUKTU



1. Tento výrobek neobsahuje škodlivé a zakázané materiály popsané v "Nařízení o kontrole odpadu z elektrických a elektronických zařízení" vydané T.R. Ministerstvem životního prostředí a urbanizace. Je také v souladu se směrnicí WEEE.

2. Tento produkt byl vyroben z vysoce kvalitních dílů a materiálů, které jsou opakovaně použitelné a vhodné k recyklaci. Proto výrobek po skončení jeho životnosti nevyhazujte do běžného domovního odpadu. Odneste ho do sběrného centra pro recyklaci elektrických a elektronických zařízení. Tyto body si ověřte na místním úřadě ve vaší oblasti. Pomáhají chránit životní prostředí a přírodní zdroje recyklací použitých výrobků. Pro bezpečnost dětí, před likvidací výrobku odřízněte napájecí kabel a vyřadte uzamykací mechanismus tak, aby byl nefunkční.

INFORMACE O BALENÍ

Obalové materiály výrobku jsou vyrobeny z recyklovatelných materiálů v souladu s našimi národními předpisy o životním prostředí. Nevyhazujte obalové materiály spolu s domácími nebo jinými odpady. Vezměte je do sběrných míst pro obalové materiály určené místními orgány.

Postupujte podle pokynů uvedených v uživatelské příručce.
Pokud vaše pultová mraznička nefunguje normálně navzdory provedené kontrole.
Zavolejte autorizovaný servis.



Výhradní distributor značky Romo pro Českou republiku:
ELMAX STORE, a.s.
Topolová 777/2,
735 42 Těrlicko,
Česká republika

Záruční a pozáruční servis:
tel.: +420 599 529 251
email: hlaseni.reklamaci@elmax.cz

Prodej náhradních dílů:
tel: +420 599 529 250
email: servis@elmax.cz

www.romocr.cz

Výhradný distribútor značky Romo pre Slovensko:
ELEKTRO STORE SK, s.r.o.
Horná 116
022 01 Čadca
Slovenská republika

Záručný a pozáručný servis:
tel.: +421 915 473 787
email: hlaseni.reklamaci@elmax.cz

Predaj náhradných dielov: tel:
+421 915 473 787
email: servis@elmax.cz

www.romo.sk